

sFlipLock Hauptschloss der FlipLock-Linie



Standard



check



drive, e-drive
access, e-access

Leichtes Öffnen auch unter Druck
1- & 2-flügelig



Inhaltsverzeichnis

Erklärung Panikfunktionen-----	4	sFlipLock access (motorisch mit Kontakten)-----	24
sFlipLock Standard (mechanisch)-----	6	15574 (ZF*) – Panikfunktion E-SV	24
14421 – ohne Panikfunktion	6	Anschlussklemmen & Masszeichnung	26
14444 (ZF*) – Panikfunktion E	7	Steuerungen	27
14446 (ZF*) – Panikfunktion B	8	Schema	28
14544 (ZF*) – Panikfunktion E-SV	9	sFlipLock e-access	
14546 (ZF*) – Panikfunktion B-SV	10	(motorisches einkoppeln, mit Kontakten)-----	25
Masszeichnung	11	16576 (ZF*) – Panikfunktion B-SV	25
sFlipLock check (mechanisch mit Kontakten) -----	12	Anschlussklemmen & Masszeichnung	26
14471 – ohne Panikfunktion	12	Steuerungen	27
14474 (ZF*) – Panikfunktion E	13	Schema	29
14476 (ZF*) – Panikfunktion B	14	Zubehör 1-flügelig -----	30
14574 (ZF*) – Panikfunktion E-SV	15	Schliessbleche – VariFlex (Metall, Kunststoff)	30
14576 (ZF*) – Panikfunktion B-SV	16	Schliessbleche – VariFlex & ProfiFlex (Holz)	32
Stecker & Klemmenbelegung Anschlusskabel	17	Zubehör 2-flügelig -----	34
Masszeichnung	18	Panik-Standflügelverriegelung	
sFlipLock drive (motorisch) -----	20	Gegenkästen & Stulpe – VariFlex (Metall)	34
15544 (ZF*) – Panikfunktion E-SV	20	Gegenkästen & Stulpe – VariFlex (Holz)	36
Anschlussklemmen & Masszeichnung	22	Panik-Standflügelentriegelung (motorisch)	
sFlipLock e-drive (motorisches einkoppeln)-----	21	A432 Stangenantrieb	38
16546 (ZF*) – Panikfunktion B-SV	21	A432 Stulpe	39
Anschlussklemmen & Masszeichnung	22	Panik-Standflügelverriegelung zu A432	40
		Gestänge & Zubehör	41

Erklärung Panikfunktionen

Panikfunktion B

Verwendungszweck

- Für Türen die zeitweise einen Durchgang von innen und aussen ermöglichen müssen.

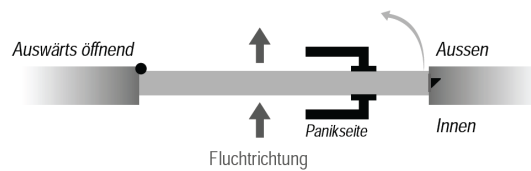

- Geteilte Nuss
- Aussen: Drücker über Zylinder einkoppelbar (Tagesbetrieb)
- Innen: Drücker → Panikfunktion

Grundstellung

- Funktion beidseitig aussen: Durchgang von beiden Seiten über den Drücker, dabei werden die Fallen zurückgezogen, die Schlossnuss ist beidseitig eingekuppelt.

Schaltstellung

- Funktion Panikseite: die Öffnung der Tür ist grundsätzlich jederzeit in Fluchrichtung über den Drücker, Griff- oder Druckstange möglich. Nach erfolgter Panikfunktion befindet sich das Schloss in Schaltstellung.
- Funktion Panik-Gegenseite: Drücker im Leerlauf, da die Riegel ausgefahren und die Nuss entkoppelt ist. Nur mit dem Schlüssel kann der Riegel eingefahren (Schaltstellung) und anschliessend die Nuss eingekuppelt werden (Grundstellung).

Panikfunktion B-SV

Verwendungszweck

- Für Türen die zeitweise einen Durchgang von innen und aussen ermöglichen müssen.

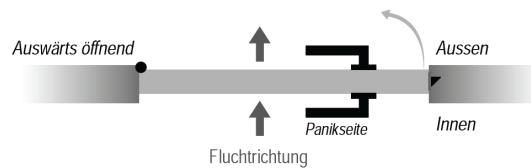

- Geteilte Nuss
- Aussen: Drücker über Zylinder einkoppelbar (Tagesbetrieb)
- Innen: Drücker → Panikfunktion

Öffnen Panikseite

- Der Drücker, die Griffstange oder die Druckstange zieht Fallen und Riegel zurück.
- Der panik-gegenseitige Drücker ist leergeschaltet. Beim Schliessen der Tür erfolgt eine automatische Verriegelung.
- Durch eine Schlüsseldrehung in Öffnungsrichtung bis an den Anschlag, wird der panik-gegenseitige Drücker eingeschaltet.
- Beim Schliessen der Tür erfolgt keine automatische Verriegelung (Tagesfunktion).

Öffnen Panik-Gegenseite

- Durch eine Schlüsseldrehung in Öffnungsrichtung, bis an den Anschlag, werden die Riegel zurückgezogen, und der eingeschaltete Drücker zieht die Fallen zurück.
- Beim Schliessen der Tür erfolgt keine automatische Verriegelung.
- Durch eine Schlüsseldrehung in Schliessrichtung, bis an den Anschlag und zurück, wird der Drücker leergeschaltet. Beim Schliessen der Tür erfolgt eine automatische Verriegelung.

Verriegelung

- Bei leergeschaltetem panik-gegenseitigem Drücker erfolgt immer eine automatische Verriegelung.
- Bei eingeschaltetem panik-gegenseitigem Drücker erfolgt keine automatische Verriegelung. Drückerfunktionsumstellung siehe unter "Öffnen".

Panikfunktion E

Verwendungszweck

- Für Türen bei denen grundsätzlich eine unberechtigte Öffnung von aussen verhindert werden muss. Die Tür kann nicht versehentlich in unverschlossenem Zustand bleiben.

Grundstellung

- Funktion Panikseite: Ausgang, die Öffnung der Tür ist grundsätzlich jederzeit in Fluchrichtung möglich.
- Funktion Panik-Gegenseite: Als Beschlag darf nur ein feststehender Knopf oder Stossgriff verwendet werden. Die Tür kann nur mit dem Schlüssel geöffnet werden (Wechsel). Dabei werden die Fallen zurückgezogen.

Öffnungsstellung

- Funktion Panik-Gegenseite: Schlüssel bis zum Endanschlag in Öffnungsrichtung drehen und beim Öffnen der Tür festhalten (Wechselfunktion). Nach Schlüsselabzug entsteht automatisch wieder die Grundstellung.

Verriegelung

- Funktion Panikseite: Ausgang, die Öffnung der Tür ist grundsätzlich jederzeit in Fluchrichtung über den Drücker, Griff- oder Druckstange möglich. Nach erfolgter Panikfunktion befindet sich das Schloss in der Grundstellung.
- Funktion Panik-Gegenseite: Die Tür kann nur mit dem Schlüssel geöffnet werden. Der Riegel gilt als zusätzliches Sicherungselement.

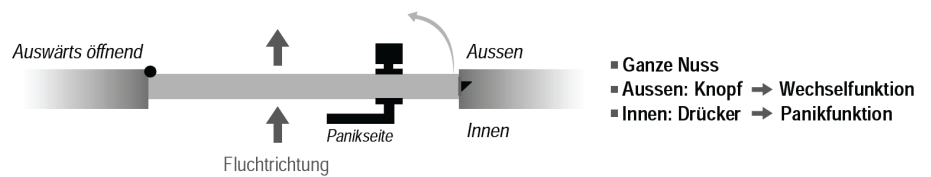

Panikfunktion E-SV

Verwendungszweck

- Für Türen bei denen grundsätzlich eine unberechtigte Öffnung von aussen verhindert werden muss. Die Tür ist nach jedem Schliessen verriegelt.

Grundstellung

- Funktion Panikseite: die Öffnung der Tür ist grundsätzlich jederzeit in Fluchrichtung möglich.
- Funktion Panik-Gegenseite: als Beschlag darf nur ein feststehender Knopf oder Stossgriff verwendet werden. Die Tür kann nur mit dem Schlüssel geöffnet werden. Dabei werden die Fallen zurückgezogen.

Öffnungsstellung

- Funktion Panik-Gegenseite: Schlüssel bis zum Endschlag in Öffnungsrichtung drehen und beim Öffnen der Tür festhalten (Wechselfunktion). Nach Schlüsselabzug entsteht automatisch wieder die Grundstellung.

Verriegelung

- Funktion von innen: erfolgt bei jedem Schliessen der Tür automatisch. Es entsteht automatisch die Grundstellung.
- Funktion von aussen: die Tür kann nur mit dem Schlüssel geöffnet werden.

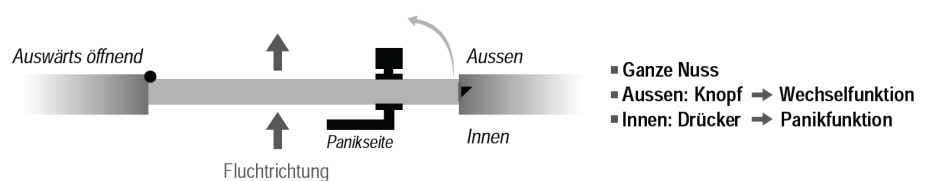

Funktion

- Mechanische Verriegelung mit 1 Kippfalle

Allgemein

- 1 Kippfalle, 1 Riegel
- Leichtes Öffnen auch unter Druck
- Mit Wechselfunktion
- Zulassung: Brandschutzgeprüft nach EN 1634
- Material: Kippfalle, Riegel, Nuss aus rostfreiem Stahl, Rest verzinkt
- Zylinder: Rund- (RZ) & Profilzylinder (PZ)
- Distanzen: RZ 94mm, PZ 92mm
- Nuss: 9mm
- Riegelvorschub 1-tourig: 20mm
- Falzluft: 3 bis 6.5mm
- Kastendicke und Hinterdornmass: 15.5mm
- Dornmasse: 30, 35, 40, 60, 65, 70, 80mm (45, 50mm auf Anfrage)
- Edelstahl Flachstulpe, eckig (lxbxd): 320x18x3mm, 320x20x3mm, 320x24x3mm,
⇒ als 24U Version mit zusätzlicher Unterlage 3mm, siehe Masszeichnung Seite 11
- Edelstahl Flachstulpe, rund (lxbxd): 320x18x3mm, 320x20x3mm

Bedienung

- Öffnen: mit Schlüssel (Wechsel) oder Schlüssel und Drücker
- Schliessen: mit Schlüssel, nur bei geschlossener Tür möglich (Ablaufsicherung)

Beschläge

- Aussenseite: Knopf fest, Stossbügel oder Drücker fest drehbar
- Innenseite: Drücker fest drehbar

Hinweis

- Geeignet für Drehknopf- & Freilaufzylinder

* Zulassungen in Prüfung: RC 2 im System nach EN 1627-1630, erhöhte Einbruchhemmung KL5 nach DIN 18251-2



Funktion

- Mechanische Verriegelung mit Panikfunktion E & 1 Kippfalle, für 1- & 2-flügelige Türen
- Optional mit Tagesfunktion (TF)

Allgemein

- 1 Kippfalle, 1 Riegel
- Leichtes Öffnen auch unter Druck
- Mit Wechselfunktion
- Zulassungen: EN 179 & EN 1125 geprüft für Not- & Panikausgänge, brandschutzgeprüft nach EN 1634**
- Material: Kippfalle, Riegel, Nuss aus rostfreiem Stahl, Rest verzinkt
- Zylinder: Rund- (RZ) & Profilzylinder (PZ)
- Distanzen: RZ 94mm, PZ 92mm
- Nuss: 9mm
- Riegelvorschub 1-tourig: 20mm
- Falzluft: 3 bis 6.5mm
- Kastendicke und Hinterdornmass: 15.5mm
- Dornmasse: 30, 35, 40, 60, 65, 70, 80mm (45, 50mm auf Anfrage)
- Edelstahl Flachstulpe, eckig (lxbxd): 320x18x3mm, 320x20x3mm, 320x24x3mm,
⇒ als 24U Version mit zusätzlicher Unterlage 3mm, siehe Masszeichnung Seite 11
- Edelstahl Flachstulpe, rund (lxbxd): 320x18x3mm, 320x20x3mm

Bedienung Panikfunktion E

- Öffnen Panikseite: mit Drücker, Griff- oder Druckstange (Panikfunktion)
- Öffnen Panik-Gegenseite: mit Schlüssel (Wechselfunktion)
- Schliessen: mit Schlüssel, nur bei geschlossener Tür möglich (Ablaufsicherung)

Hinweis

- Geeignet für Drehknopf- & Freilaufzylinder

* ZF: zweiflügelige Türen / Zubehör für Standflügel separat bestellen

** ausser Tagesfunktion (TF)

*** Zulassungen in Prüfung: RC 2 im System nach EN 1627-1630, erhöhte Einbruchhemmung KL5 nach DIN 18251-2



Funktion

- Mechanische Verriegelung mit Panikfunktion B & 1 Kippfalle, für 1- & 2-flügelige Türen

Allgemein

- 1 Kippfalle, 1 Riegel
- Leichtes Öffnen auch unter Druck
- Ohne Wechselfunktion
- Zulassungen: EN 179 & EN 1125 geprüft für Not- & Panikausgänge, brandschutzgeprüft nach EN 1634
- Material: Kippfalle, Riegel, Nuss aus rostfreiem Stahl, Rest verzinkt
- Zylinder: Rund- (RZ) & Profilzylinder (PZ)
- Distanzen: RZ 94mm, PZ 92mm
- Geteilte Nuss: 9mm
- Riegelvorschub 1-tourig: 20mm
- Falzluft: 3 bis 6.5mm
- Kastendicke und Hinterdornmass: 15.5mm
- Dornmasse: 30, 35, 40, 60, 65, 70, 80mm, (45, 50mm auf Anfrage)
- Edelstahl Flachstulpe, eckig (lxbxd): 320x18x3mm, 320x20x3mm, 320x24x3mm,
⇒ als 24U Version mit zusätzlicher Unterlage 3mm, siehe Masszeichnung Seite 11
- Edelstahl Flachstulpe, rund (lxbxd): 320x18x3mm, 320x20x3mm

**Bedienung Panikfunktion B**

- Öffnen Panikseite: mit Drücker, Griff- oder Druckstange (Panikfunktion) zieht den Riegel zurück und gleichzeitig wird die Kippfalle weich
- Öffnen Panik-Gegenseite: Schlüsseldrehung in Öffnungsrichtung bis an den Anschlag, der Riegel wird zurückgezogen, der Drücker ist eingeschaltet (Tagesbetrieb)
- Einschalten der B-Funktion: Schlüsseldrehung in Öffnungsrichtung bis an den Anschlag, es wird der Drücker auf der Panikgegenseite eingeschaltet (Tagesbetrieb)
- Ausschalten der B-Funktion: Schlüsseldrehung in Schliessrichtung bis an den Anschlag und zurück in die Schlüssel-Abzugsstellung, der Drücker wird leergeschaltet und die Tür ist verriegelt

Hinweis

- Geeignet für Drehknopf- & Freilaufzylinder

* ZF: zweiflügelige Türen / Zubehör für Standflügel separat bestellen

** Zulassungen in Prüfung: RC 2 im System nach EN 1627-1630, erhöhte Einbruchhemmung KL5 nach DIN 18251-2



Funktion

- Mechanische Verriegelung mit Panikfunktion E-SV (selbstverriegelnd) & 1 Kippfalle, für 1- & 2-flügelige Türen
- Optional mit Tagesfunktion (TF)

Allgemein

- 1 Kippfalle, 1 Riegel
- Leichtes Öffnen auch unter Druck
- Mit Wechselfunktion
- Zulassungen: EN 179 & EN 1125 geprüft für Not- & Panikausgänge, brandschutzgeprüft nach EN 1634**
- Material: Kippfalle, Riegel, Nuss aus rostfreiem Stahl, Rest verzinkt
- Zylinder: Rund- (RZ) & Profilzylinder (PZ)
- Distanzen: RZ 94mm, PZ 92mm
- Nuss: 9mm
- Riegelvorschub 1-tourig: 20mm
- Falzluft: 3 bis 6.5mm
- Kastendicke und Hinterdornmass: 15.5mm
- Dornmasse: 30, 35, 40, 60, 65, 70, 80mm, (45, 50mm auf Anfrage)
- Edelstahl Flachstulpe, eckig (lxbxd): 320x18x3mm, 320x20x3mm, 320x24x3mm,
⇒ als 24U Version mit zusätzlicher Unterlage 3mm, siehe Masszeichnung Seite 11
- Edelstahl Flachstulpe, rund (lxbxd): 320x18x3mm, 320x20x3mm

**Bedienung Panikfunktion E-SV**

- Öffnen Panikseite: mit Drücker, Griff- oder Druckstange (Panikfunktion)
- Öffnen Panik-Gegenseite: mit Schlüssel (Wechselfunktion)
- Schliessen: erfolgt bei jeder Türschliessung automatisch (selbstverriegelnd)

Hinweis

- Geeignet für Drehknopf- & Freilaufzylinder

Tagesfunktion (TF)

Einschalten

1. Tür in geöffnetem Zustand
2. Schlüssel in Schliessrichtung bis an den Anschlag drehen
3. Schlüssel abziehen und Tür schliessen
4. Die Tür ist jetzt beidseitig begehbar, da die Kippfalle weich geschaltet sind (analog Rollfalle)

Ausschalten

1. Tür in geöffnetem Zustand
2. Schlüssel in Öffnungsrichtung bis an den Anschlag drehen
3. Schlüssel abziehen
4. Türe schliessen (Tür ist verriegelt)

* ZF: zweiflügelige Türen / Zubehör für Standflügel separat bestellen

** ausser Tagesfunktion (TF)

***Zulassungen in Prüfung: RC 2 im System nach EN 1627-1630, erhöhte Einbruchhemmung KL5 nach DIN 18251-2



Funktion

- Mechanische Verriegelung mit Panikfunktion B-SV (Selbstverriegelung ein- oder ausschaltbar) & 1 Kippfalle, für 1- & 2-flügelige Türen

Allgemein

- 1 Kippfalle, 1 Riegel
- Leichtes Öffnen auch unter Druck
- Ohne Wechselfunktion
- Zulassungen: EN 179 & EN 1125 geprüft für Not- & Panikausgänge, brandschutzgeprüft nach EN 1634
- Material: Kippfalle, Riegel, Nuss aus rostfreiem Stahl, Rest verzinkt
- Zylinder: Rund- (RZ) & Profilzylinder (PZ)
- Distanzen: RZ 94mm, PZ 92mm
- Geteilte Nuss: 9mm
- Riegelvorschub 1-tourig: 20mm
- Falzluft: 3 bis 6.5mm
- Kastendicke und Hinterdornmass: 15.5mm
- Dornmasse: 30, 35, 40, 60, 65, 70, 80mm, (45, 50mm auf Anfrage)
- Edelstahl Flachstulpe, eckig (lxbxd): 320x18x3mm, 320x20x3mm, 320x24x3mm, ⇒ als 24U Version mit zusätzlicher Unterlage 3mm, siehe Masszeichnung Seite 11
- Edelstahl Flachstulpe, rund (lxbxd): 320x18x3mm, 320x20x3mm

**Bedienung Panikfunktion B-SV**

- Öffnen Panikseite: mit Drücker, Griff- oder Druckstange (Panikfunktion) zieht den Riegel zurück und gleichzeitig wird die Kippfalle weich
- Öffnen Panik-Gegenseite: Schlüsseldrehung in Öffnungsrichtung bis an den Anschlag, der Riegel wird zurückgezogen (beim Schliessen der Tür erfolgt keine automatische Verriegelung)
- Einschalten der B-Funktion: Schlüsseldrehung in Öffnungsrichtung bis an den Anschlag, es wird der Drücker auf der Panikgegenseite eingeschaltet (beim Schliessen der Tür erfolgt keine automatische Verriegelung, Tagesbetrieb)
- Ausschalten der B-Funktion: Schlüsseldrehung in Schliessrichtung bis an den Anschlag und zurück in die Schlüssel-Abzugsstellung, der Drücker wird leergeschaltet und gleichzeitig wird der Riegel automatisch vorgeschoben und blockiert

Hinweis

- Geeignet für Drehknopf- & Freilaufzylinder

* ZF: zweiflügelige Türen / Zubehör für Standflügel separat bestellen

** Zulassungen in Prüfung: RC 2 im System nach EN 1627-1630, erhöhte Einbruchhemmung KL5 nach DIN 18251-2



Standard

14421 / 14444 (ZF*) / 14446 (ZF*) / 14544 (ZF*) / 14546 (ZF*)

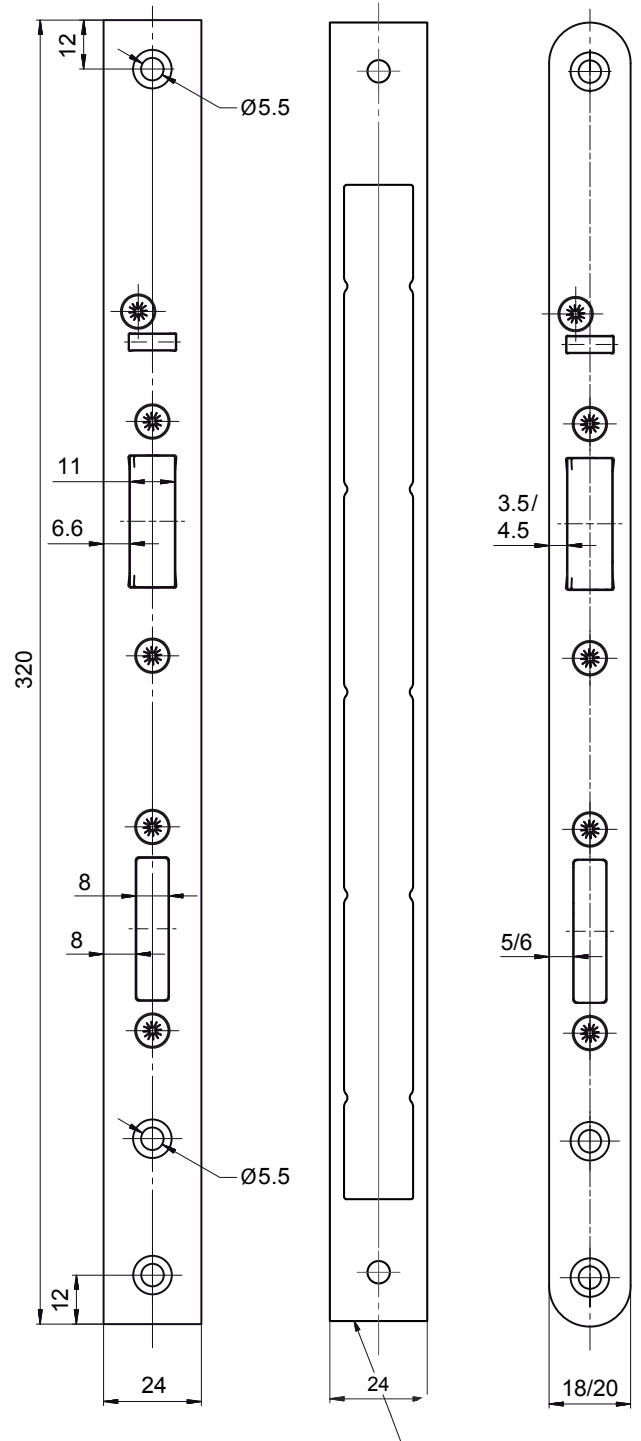
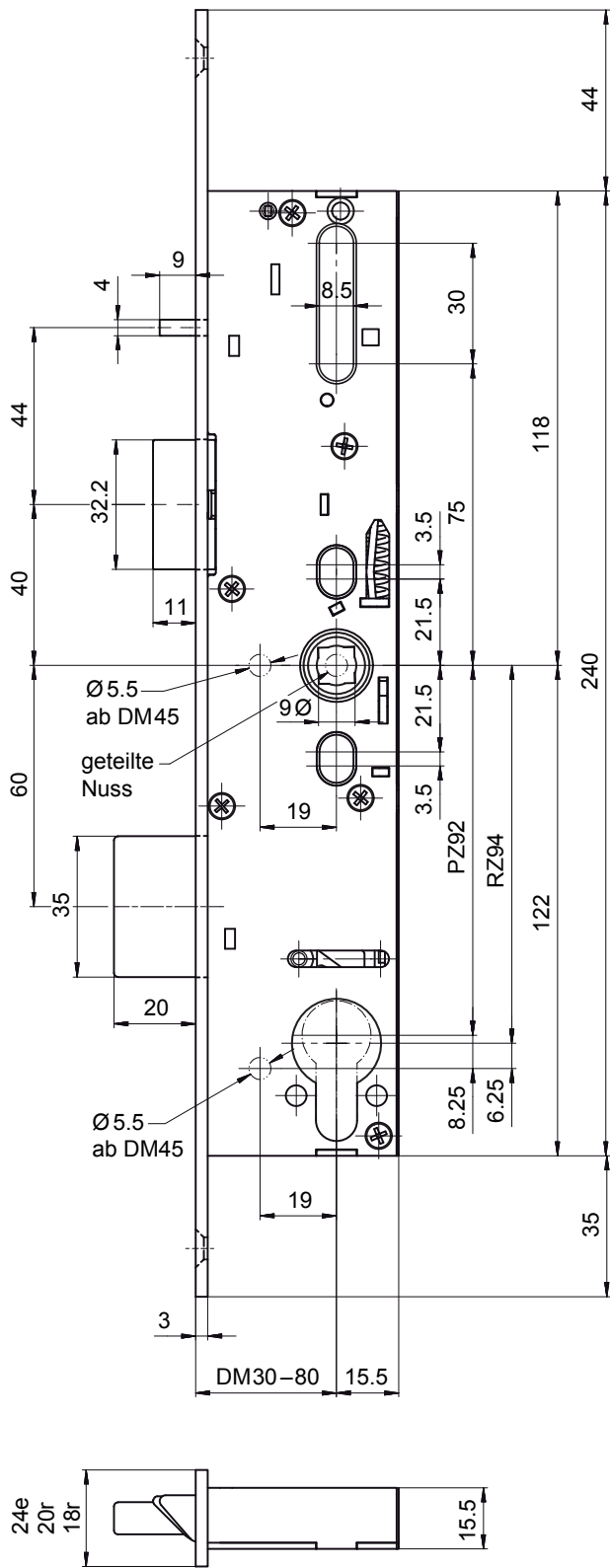

B-14421.13/1.5 Schlossunterlage 1.5mm
 B-14421.13/2 Schlossunterlage 2mm
 B-14421.13/3 Schlossunterlage 3mm

Abbildung DIN links

Funktion

- Mechanische Verriegelung mit Überwachungskontakten & 1 Kippfalle

Allgemein

- 1 Kippfalle, 1 Riegel
- Leichtes Öffnen auch unter Druck
- Integrierte Mikroschalter: Steuerfalle / Drücker Panikseite / Drücker Panikgegenseite / Riegelkontakt / Zylinderkontakt
- Mit Wechselfunktion
- Zulassungen: EN 179 & EN 1125 geprüft für Not- & Panikausgänge, brandschutzgeprüft nach EN 1634
- Anschlusskabel: A411-2/10 (10m), A411-2/20 (20m) 12-polig mit Stecker
- Material: Kippfalle, Riegel, Nuss aus rostfreiem Stahl, Rest verzinkt
- Zylinder: Rund- (RZ) & Profilzylinder (PZ)
- Distanzen: RZ 94mm, PZ 92mm
- Riegelvorschub 1-tourig: 20mm
- Falzlufte: 3 bis 6.5mm
- Kastendicke und Hinterdornmass: 15.5mm
- Dornmasse: 30, 35, 40, 60, 65, 70, 80mm (45, 50mm auf Anfrage)
- Edelstahl Flachstulpe, eckig (lxbxd): 320x18x3mm, 320x20x3mm, 320x24x3mm,
⇒ als 24U Version mit zusätzlicher Unterlage 3mm, siehe Masszeichnung Seite 18
- Edelstahl Flachstulpe, rund (lxbxd): 320x18x3mm, 320x20x3mm

**Bedienung**

- Öffnen: mit Schlüssel (Wechselfunktion)
- Schliessen: mit Schlüssel, nur bei geschlossener Tür möglich (Ablaufsicherung)

Hinweis

- Geeignet für Drehknopf- & Freilaufzylinder

* Zulassungen in Prüfung: RC 2 im System nach EN 1627-1630, erhöhte Einbruchhemmung KL5 nach DIN 18251-2



Funktion

- Mechanische Verriegelung mit Panikfunktion E mit Überwachungskontakten & 1 Kippfalle, für 1- & 2-flügelige Türen

Allgemein

- 1 Kippfalle, 1 Riegel
- Leichtes Öffnen auch unter Druck
- Integrierte Mikroschalter: Steuerfalle / Drücker Panikseite / Drücker Panikgegenseite / Riegelkontakt / Zylinderkontakt
- Mit Wechselfunktion
- Zulassungen: EN 179 & EN 1125 geprüft für Not- & Panikausgänge, brandschutzgeprüft nach EN 1634
- Anschlusskabel: A411-2/10 (10m), A411-2/20 (20m) 12-polig mit Stecker
- Material: Kippfalle, Riegel, Nuss aus rostfreiem Stahl, Rest verzinkt
- Zylinder: Rund- (RZ) & Profilylinder (PZ)
- Distanzen: RZ 94mm, PZ 92mm
- Riegelvorschub 1-tourig: 20mm
- Falzluft: 3 bis 6.5mm
- Kastendicke und Hinterdornmass: 15.5mm
- Dornmasse: 30, 35, 40, 60, 65, 70, 80mm (45, 50mm auf Anfrage)
- Edelstahl Flachstulpe, eckig (lxbxd): 320x18x3mm, 320x20x3mm, 320x24x3mm,
⇒ als 24U Version mit zusätzlicher Unterlage 3mm, siehe Masszeichnung Seite 18
- Edelstahl Flachstulpe, rund (lxbxd): 320x18x3mm, 320x20x3mm

**Bedienung Panikfunktion E**

- Öffnen Panikseite: mit Drücker, Griff- oder Druckstange (Panikfunktion)
- Öffnen Panik-Gegenseite: mit Schlüssel (Wechselfunktion)
- Schliessen: mit Schlüssel, nur bei geschlossener Tür möglich (Ablaufsicherung)

Hinweis

- Geeignet für Drehknopf- & Freilaufzylinder

* ZF: zweiflügelige Türen / Zubehör für Standflügel separat bestellen

** Zulassungen in Prüfung: RC 2 im System nach EN 1627-1630, erhöhte Einbruchhemmung KL5 nach DIN 18251-2

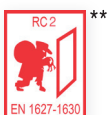

Funktion

- Mechanische Verriegelung mit Panikfunktion B mit Überwachungskontakten & 1 Kippfalle, für 1- & 2-flügelige Türen

Allgemein

- 1 Kippfalle, 1 Riegel
- Leichtes Öffnen auch unter Druck
- Integrierte Mikroschalter: Steuerfalle / Drücker Panikseite / Drücker Panikgegenseite / Riegelkontakt / Zylinderkontakt
- Ohne Wechselfunktion
- Zulassungen: EN 179 & EN 1125 geprüft für Not- & Panikausgänge, brandschutzgeprüft nach EN 1634
- Anschlusskabel: A411-2/10 (10m), A411-2/20 (20m) 12-polig mit Stecker
- Material: Kippfalle, Riegel, Nuss aus rostfreiem Stahl, Rest verzinkt
- Zylinder: Rund- (RZ) & Profilzylinder (PZ)
- Distanzen: RZ 94mm, PZ 92mm
- Geteilte Nuss: 9mm
- Riegelvorschub 1-tourig: 20mm
- Falzluft: 3 bis 6.5mm
- Kastendicke und Hinterdornmass: 15.5mm
- Dornmasse: 30, 35, 40, 60, 65, 70, 80mm (45, 50mm auf Anfrage)
- Edelstahl Flachstulpe, eckig (lxbxd): 320x18x3mm, 320x20x3mm, 320x24x3mm,
⇒ als 24U Version mit zusätzlicher Unterlage 3mm, siehe Masszeichnung Seite 18
- Edelstahl Flachstulpe, rund (lxbxd): 320x18x3mm, 320x20x3mm

**Bedienung Panikfunktion B**

- Öffnen Panikseite: mit Drücker, Griff- oder Druckstange (Panikfunktion) zieht den Riegel zurück und gleichzeitig wird die Kippfalle weich
- Öffnen Panik-Gegenseite: Schlüsseldrehung in Öffnungsrichtung bis an den Anschlag, der Riegel wird zurückgezogen, der Drücker ist eingeschaltet (Tagesbetrieb)
- Einschalten der B-Funktion: Schlüsseldrehung in Öffnungsrichtung bis an den Anschlag, es wird der Drücker auf der Panikgegenseite eingeschaltet (Tagesbetrieb)
- Ausschalten der B-Funktion: Schlüsseldrehung in Schliessrichtung bis an den Anschlag und zurück in die Schlüssel-Abzugsstellung, der Drücker wird leereschaltet und die Tür ist verriegelt

Hinweis

- Geeignet für Drehknopf- & Freilaufzylinder

* ZF: zweiflügelige Türen / Zubehör für Standflügel separat bestellen

** Zulassungen in Prüfung: RC 2 im System nach EN 1627-1630, erhöhte Einbruchhemmung KL5 nach DIN 18251-2

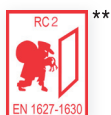

Funktion

- Mechanische Verriegelung mit Panikfunktion E-SV (selbstverriegelnd) mit Überwachungskontakten & 1 Kippfalle, für 1- & 2-flügelige Türen
- Optional: mit Tagesfunktion => Modell: 14574-x-T

Allgemein

- 1 Kippfalle, 1 Riegel
- Leichtes Öffnen auch unter Druck
- Integrierte Mikroschalter: Steuerfalle / Drücker Panik- & Panikgegenseite / Riegelkontakt / Zylinderkontakt
- Mit Wechselfunktion
- Zulassungen: EN 179 & EN 1125 geprüft für Not- & Panikausgänge, brandschutzgeprüft nach EN 1634***
- Anschlusskabel: A411-2/10 (10m), A411-2/20 (20m) => 12-polig mit Stecker
- Material: Kippfalle, Riegel, Nuss aus rostfreiem Stahl, Rest verzinkt
- Zylinder: Rund- (RZ) & Profilylinder (PZ)
- Distanzen: RZ 94mm, PZ 92mm
- Riegelvorschub 1-tourig: 20mm
- Falzlufte: 3 bis 6.5mm
- Kastendicke und Hinterdornmass: 15.5mm
- Dornmasse: 30, 35, 40, 60, 65, 70, 80mm (45, 50mm auf Anfrage)
- Edelstahl Flachstulpe, eckig (lxbxd): 320x18x3mm, 320x20x3mm, 320x24x3mm, => als 24U Version mit zusätzlicher Unterlage 3mm, siehe Masszeichnung Seite 18
- Edelstahl Flachstulpe, rund (lxbxd): 320x18x3mm, 320x20x3mm

**Bedienung Panikfunktion E-SV**

- Öffnen Panikseite: mit Drücker, Griff- oder Druckstange (Panikfunktion)
- Öffnen Panik-Gegenseite: mit Schlüssel (Wechselfunktion)
- Schliessen: erfolgt bei jeder Türschliessung automatisch (selbstverriegelnd)

Hinweis

- Geeignet für Drehknopf- & Freilaufzylinder

Tagesfunktion (TF)**Einschalten**

1. Tür in geöffnetem Zustand
2. Schlüssel in Schliessrichtung bis an den Anschlag drehen
3. Schlüssel abziehen und Tür schliessen
4. Die Tür ist jetzt beidseitig begehbar, da die Kippfalle weich geschaltet sind (analog Rollfalle)

Ausschalten

1. Tür in geöffnetem Zustand
2. Schlüssel in Öffnungsrichtung bis an den Anschlag drehen
3. Schlüssel abziehen
4. Türe schliessen (Tür ist verriegelt)

* ZF: zweiflügelige Türen / Zubehör für Standflügel separat bestellen

** Zulassungen in Prüfung: RC 2 im System nach EN 1627-1630, erhöhte Einbruchhemmung KL5 nach DIN 18251-2

*** ausser Tagesfunktion (TF)

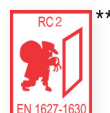

Funktion

- Mechanische Verriegelung mit Panikfunktion B-SV (selbstverriegelnd) mit Überwachungskontakten & 1 Kippfalle, für 1- & 2-flügelige Türen

Allgemein

- 1 Kippfalle, 1 Riegel
- Leichtes Öffnen auch unter Druck
- Integrierte Mikroschalter: Steuerfalle / Drücker Panikseite / Drücker Panikgegenseite / Riegelkontakt / Zylinderkontakt
- Ohne Wechselfunktion
- Zulassungen: EN 179 & EN 1125 geprüft für Not- & Panikgänge, brandschutzgeprüft nach EN 1634
- Anschlusskabel: A411-2/10 (10m), A411-2/20 (20m) => 12-polig mit Stecker
- Material: Kippfalle, Riegel, Nuss aus rostfreiem Stahl, Rest verzinkt
- Zylinder: Rund- (RZ) & Profilzylinder (PZ)
- Distanzen: RZ 94mm, PZ 92mm
- Geteilte Nuss: 9mm
- Riegelvorschub 1-tourig: 20mm
- Falzluft: 3 bis 6.5mm
- Kastendicke und Hinterdornmass: 15.5mm
- Dornmasse: 30, 35, 40, 60, 65, 70, 80mm (45, 50mm auf Anfrage)
- Edelstahl Flachstulpe, eckig (lxbxd): 320x18x3mm, 320x20x3mm, 320x24x3mm, => als 24U Version mit zusätzlicher Unterlage 3mm, siehe Masszeichnung Seite 18
- Edelstahl Flachstulpe, rund (lxbxd): 320x18x3mm, 320x20x3mm

**Bedienung Panikfunktion B-SV**

- Öffnen Panikseite: mit Drücker, Griff- oder Druckstange (Panikfunktion) ziehen den Riegel zurück und gleichzeitig wird die Kippfalle weich
- Öffnen Panik-Gegenseite: Schlüsseldrehung in Öffnungsrichtung bis an den Anschlag, der Riegel wird zurückgezogen (beim Schliessen der Tür erfolgt keine automatische Verriegelung, Tagesbetrieb)
- Einschalten der B-Funktion: Schlüsseldrehung in Öffnungsrichtung bis an den Anschlag, es wird der Drücker auf der Panikgegenseite eingeschaltet (beim Schliessen der Tür erfolgt keine automatische Verriegelung, Tagesbetrieb)
- Ausschalten der B-Funktion: Schlüsseldrehung in Schliessrichtung bis an den Anschlag und zurück in die Schlüssel-Abzugsstellung, der Drücker wird leereschaltet und gleichzeitig wird der Riegel automatisch vorgeschoben und blockiert

Hinweis

- Geeignet für Drehknopf- & Freilaufzylinder

* ZF: zweiflügelige Türen / Zubehör für Standflügel separat bestellen

** Zulassungen in Prüfung: RC 2 im System nach EN 1627-1630, erhöhte Einbruchhemmung KL5 nach DIN 18251-2

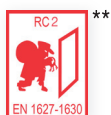

check

14471 / 14474 (ZF*) / 14476 (ZF*) / 14574 (ZF*) / 14576 (ZF*)

Stecker sFlipLock check

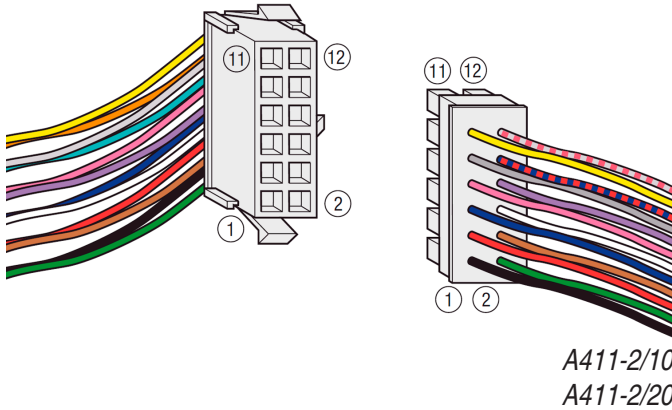

PIN	Stecker sFlipLock check	Stecker Anschlusskabel (A411-2/10, A411-2/20)
1	schwarz	schwarz
2	grün	grün
3	rot	rot
4	braun	braun
5	blau	blau
6	weiss	weiss
7	rosa	rosa
8	violett	violett
9	grau	grau
10	türkis	rot/blau
11	gelb	gelb
12	orange	grau/rosa

Klemmenbelegung Anschlusskabel

Kabelfarbe	Titel	Kontakt	Stecker PIN	Bemerkungen / Funktion
grau	Steuerfalle	COM	9	Steuerfallenzustand (mit externen Türkontakt in Reihe schalten) Steuerfalle draussen: COM-NO geöffnet Steuerfalle drinnen: COM-NO geschlossen
braun		NO	4	
blau	Drücker	COM	5	Drücker nicht betätigt: COM-NO geöffnet Drücker zu 10% betätigt: COM-NO geschlossen
grün	Panikseite	NO	2	
violett	Riegelkontakt	COM	8	Riegel zu 95% ausgefahren: COM-NO geschlossen Riegel eingefahren: COM-NC geschlossen
schwarz		NC	1	
weiss		NO	6	
rosa	Freigabe Panikgegenseite	COM	7	Freigabe: COM-NO geschlossen Wahlweise Meldung «Eingekuppelt» oder Sabotage: DIP = ON Werkzustand: DIP = OFF (umschaltbar Deckenplattenöffnung am Schloss)
rot		NO	3	
rot/blau	Zylinderkontakt	COM	10	COM-NO geschlossen so lange Zylinder bewegt wird, jedoch nur bis Riegelkontakt schaltet
gelb		NC	11	
grau/rosa		NO	12	

check

14471 / 14474 (ZF*) / 14476 (ZF*) / 14574 (ZF*) / 14576 (ZF*)

Variante check mit Kontakten

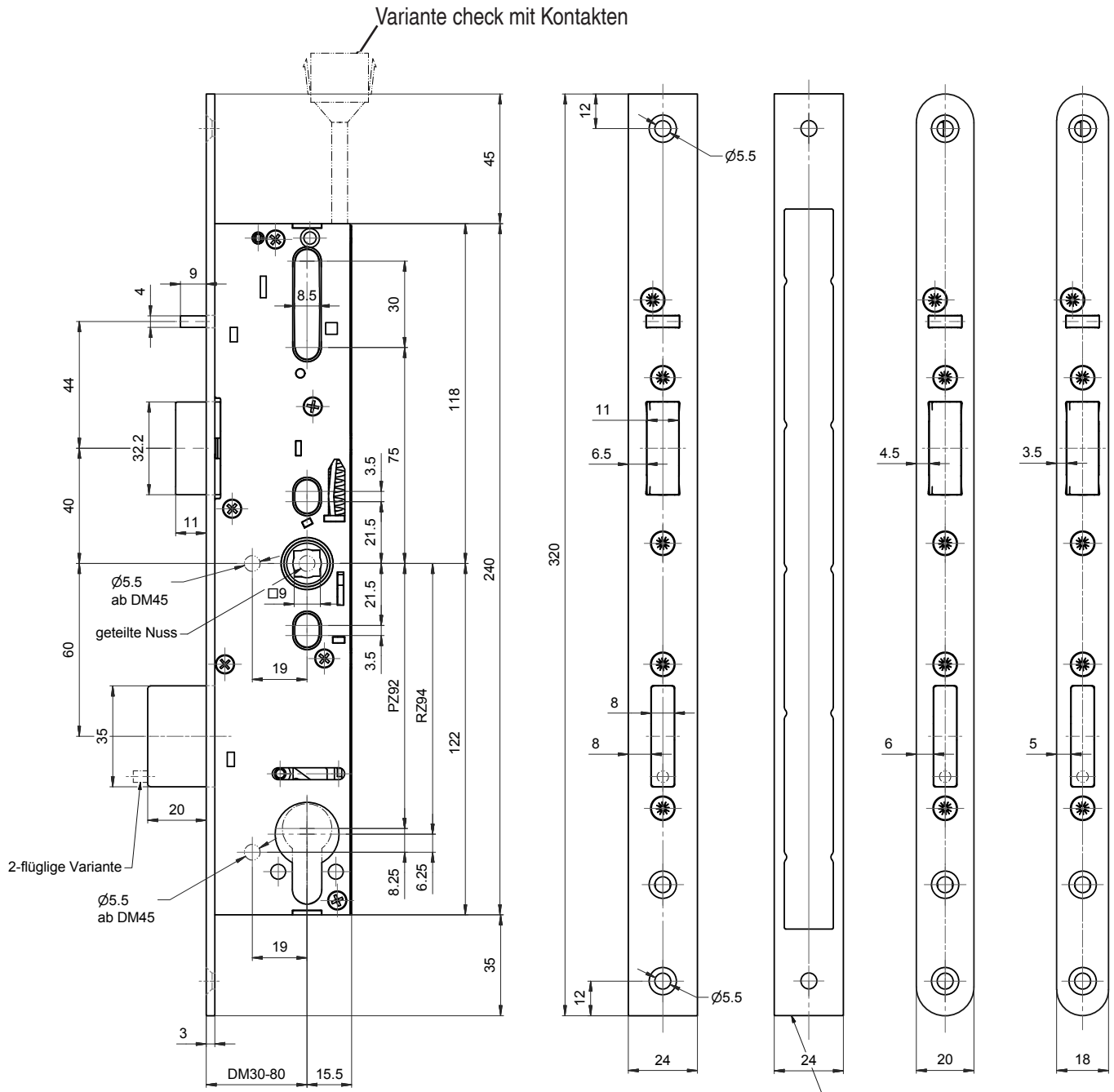

B-14421.13/1.5 Schlossunterlage 1.5mm
 B-14421.13/2 Schlossunterlage 2mm
 B-14421.13/3 Schlossunterlage 3mm

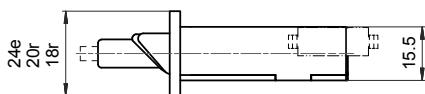

Abbildungen DIN links

Notizen

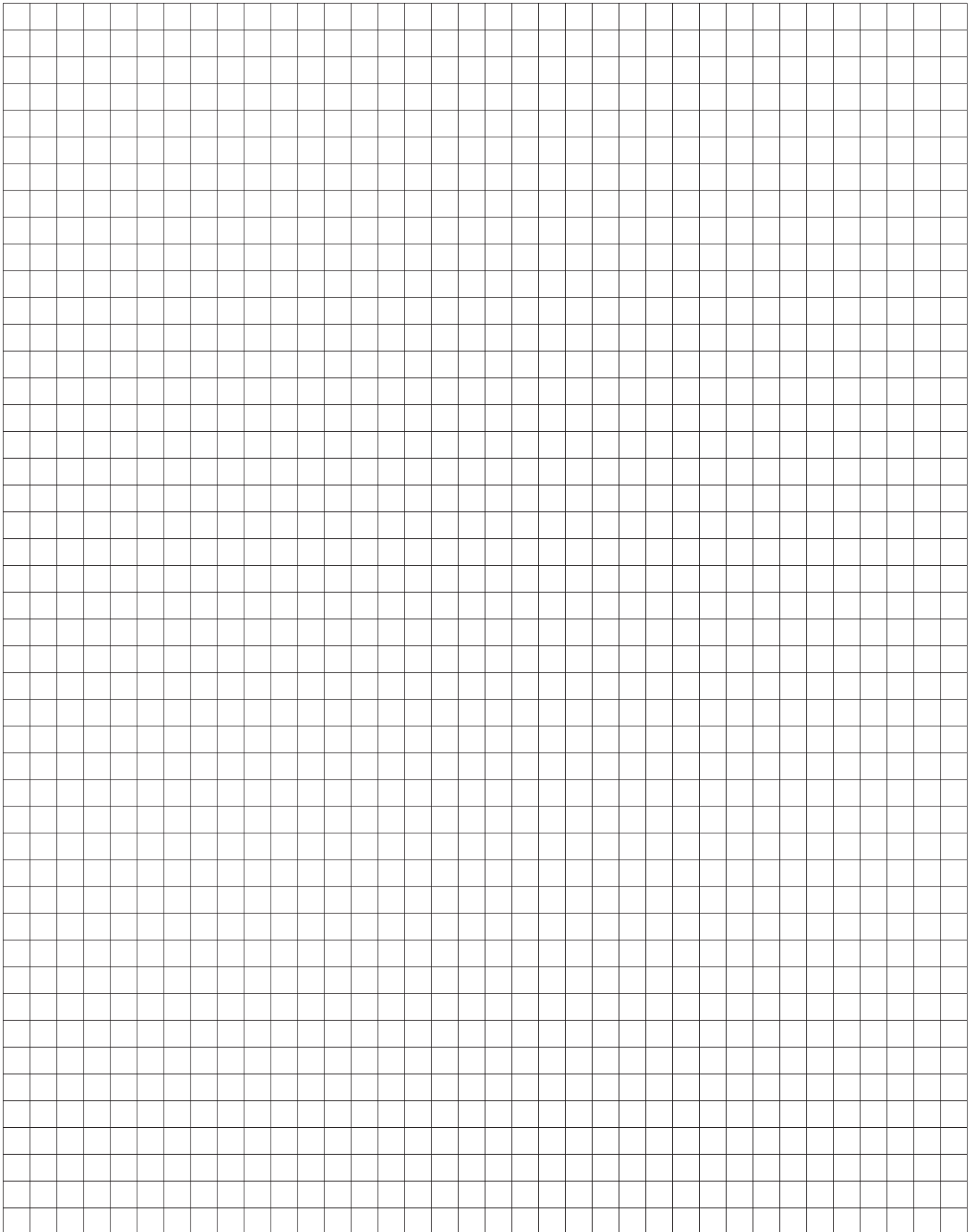

Funktion

- Verriegelung mit Panikfunktion E-SV motorisch öffnend / mechanisch selbstverriegelnd mit 1 Riegel & 1 blockierter (Flip-) Kippfalle (mit Geräuschedämmung) für 1- & 2-flügelige Türen

Allgemein

- Motor mit integrierter Steuerung (mit geschaltetem Ausgang, wenn das Schloss motorisch entriegelt ist z.B. für Anzeige der Offen-Position oder Rückmeldung an Drehflügeltürantrieb)
- 1 Kippfalle, 1 Riegel
- Leichtes Öffnen auch unter Druck
- Mit Wechselfunktion
- Öffnungssignal (GND) z.B. via Fingerleser, Codetastatur/Leser, Taster, Zeitschaltuhr, usw.
- Schnittstelle RS485, z.B. für direkte Kommunikation mit dem Fingerleser (verschlüsselt)
- Motorisches Öffnen unter 1.5 Sekunden (mechanisch selbstverriegelnd)
- Zulassungen: EN 179 & EN 1125 geprüft für Not- & Panikausgänge, brandschutzgeprüft nach EN 1634***
- Anschlusskabel: KAB-FLIP
- Material: Kippfalle, Riegel, Nuss aus rostfreiem Stahl, Rest verzinkt
- Zylinder: Rund- (RZ) & Profilzylinder (PZ)
- Distanzen: RZ 94mm, PZ 92mm
- Riegelvorschub 1-tourig: 20mm
- Falzluft: 3 bis 6.5mm
- Kastendicke und Hinterdornmass: 15.5mm
- Dornmasse: 30, 35, 40, 60, 65, 70, 80mm (45, 50mm auf Anfrage)
- Eingangsspannung: 12-24VDC
- Geringer Stromverbrauch: 500mA bei 12VDC / 350mA bei 24VDC
- Edelstahl Flachstulpe, eckig (lxbxd): 445x18x3mm, 445x20x3mm, 445x24x3mm,
⇒ als 24U Version mit zusätzlicher Unterlage 3mm, siehe Masszeichnung Seite 22
- Edelstahl Flachstulpe, rund (lxbxd): 445x18x3mm, 445x20x3mm

Bedienung Panikfunktion E-SV

- Öffnen Panikseite: mit Drücker, Griff- oder Druckstange (Panikfunktion)
- Öffnen Panik-Gegenseite: motorisch oder mit Schlüssel (Wechselfunktion)
- Schliessen: erfolgt bei jeder Türschliessung automatisch (selbstverriegelnd)

Hinweis

- Geeignet für Drehknopf- & Freilaufzylinder

* ZF: zweiflügelige Türen / Zubehör für Standflügel separat bestellen

** Zulassungen in Prüfung: RC 2 im System nach EN 1627-1630, erhöhte Einbruchhemmung KL5 nach DIN 18251-2

*** mit KAB-FLIP-NSPM

**KAB-FLIP-NSPM****Notstrompuffer-Modul zu FlipLock drive & e-drive**

- Bestückte & geprüfte Notstromplatine
- Eingangsspannung: 12-24VDC
- Ausgangsspannung: direkt Motoreinheit FlipLock
- Anschlusskabel: 130mm (inkl. beschriftetem Stecker 1-5)
- Platine: Vergossen
- Masse (lxbxt): 85x17x23mm

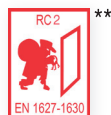
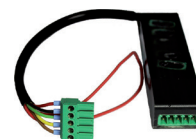

Funktion

- Verriegelung mit Panikfunktion B-SV mit 1 Riegel & 1 blockierter (Flip-) Kippfalle (mit Geräuschedämmung) für 1- & 2-flügelige Türen
- Drückersteuerung => motorisches Einkoppeln des Aussendrückers / mechanisch selbstverriegelnd

Allgemein

- Motor mit integrierter Steuerung (mit geschaltetem Ausgang, wenn das Schloss motorisch entriegelt ist z.B. für Anzeige der Offen-Position oder Rückmeldung an Drehflügeltrieb)
- 1 Kippfalle, 1 Riegel
- Leichtes Öffnen auch unter Druck
- Öffnungssignal (GND) z.B. via Fingerleser, Codetastatur/Leser, Taster, Zeitschaltuhr, usw.
- Schnittstelle RS485, z.B. für direkte Kommunikation mit dem Fingerleser (verschlüsselt)
- Motorisches Öffnen unter 1.5 Sekunden (mechanisch selbstverriegelnd)
- Zulassungen: EN 179 & EN 1125 geprüft für Not- & Panikausgänge, brandschutzgeprüft nach EN 1634***
- Anschlusskabel: KAB-FLIP
- Material: Kippfalle, Riegel, Nuss aus rostfreiem Stahl, Rest verzinkt
- Zylinder: Rund- (RZ) & Profilylinder (PZ)
- Distanzen: RZ 94mm, PZ 92mm
- Riegelvorschub 1-tourig: 20mm
- Falzluft: 3 bis 6.5mm
- Kastendicke und Hinterdornmass: 15.5mm
- Dornmasse: 30, 35, 40, 60, 65, 70, 80mm (45, 50mm auf Anfrage)
- Eingangsspannung: 12-24VDC
- Geringer Stromverbrauch: 500mA bei 12VDC / 350mA bei 24VDC
- Edelstahl Flachstulpe, eckig (lxbxd): 445x18x3mm, 445x20x3mm, 445x24x3mm, => als 24U Version mit zusätzlicher Unterlage 3mm, siehe Masszeichnung Seite 22
- Edelstahl Flachstulpe, rund (lxbxd): 445x18x3mm, 445x20x3mm

Bedienung Panikfunktion B-SV

- Grundfunktion: Motorisches Einkoppeln des Aussendrückers / Drückersteuerung
- DIP Schalter am Schloss ermöglicht das Umschalten in Arbeits- oder Ruhestrom, Ruhestrom nur in Verbindung mit der Steuerung 25574x
- Sonderversion ohne Panikfunktion erhältlich (beidseitig einkoppelbar)

Hinweis

- Geeignet für Drehknopf- & Freilaufzylinder

* ZF: zweiflügelige Türen / Zubehör für Standflügel separat bestellen

** Zulassungen in Prüfung: RC 2 im System nach EN 1627-1630, erhöhte Einbruchhemmung KL5 nach DIN 18251-2

*** mit KAB-FLIP-NSPM

**KAB-FLIP-NSPM****Notstrompuffer-Modul zu FlipLock drive & e-drive**

- Bestückte & geprüfte Notstromplatte
- Eingangsspannung: 12-24VDC
- Ausgangsspannung: direkt Motoreinheit FlipLock
- Anschlusskabel: 130mm (inkl. beschriftetem Stecker 1-5)
- Platine: Vergossen
- Masse (lxbxt): 85x17x23mm



drive 15544 & e-drive 16546

Anschlussklemmen

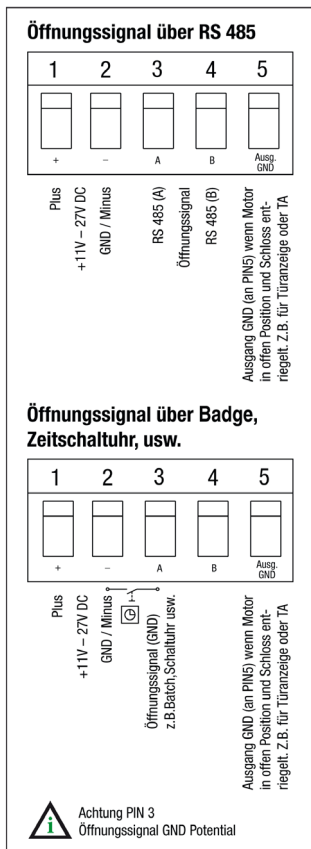

Optional Anschluss mit Fingerleser, Codetastatur/Leser usw.

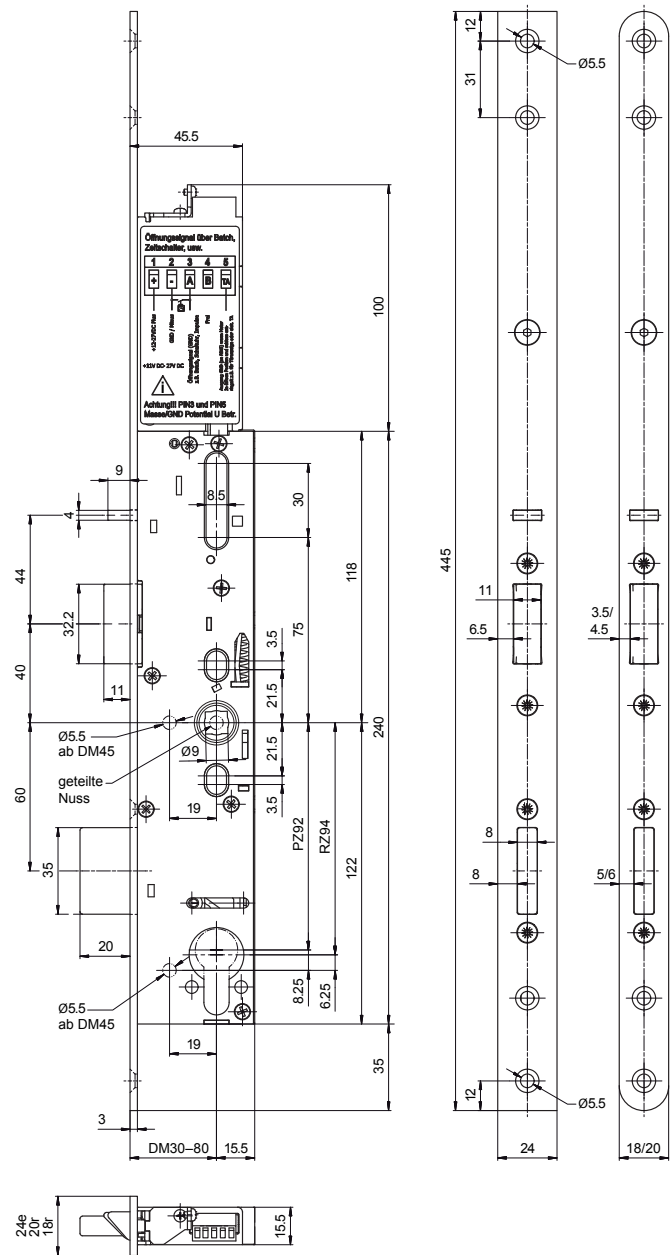
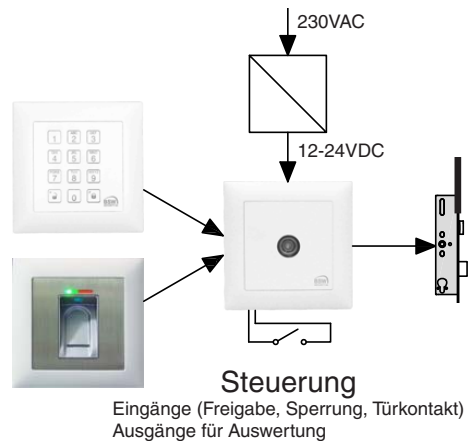
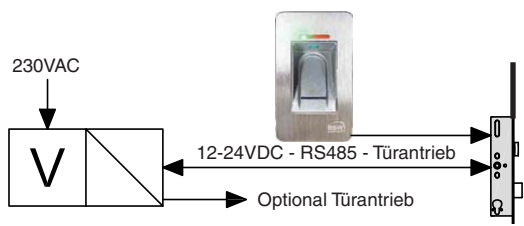

- B-15544.13/1.5 Schlossunterlage 1.5mm
- B-15544.13/2 Schlossunterlage 2mm
- B-15544.13/3 Schlossunterlage 3mm



Abbildung DIN links
bsw.swiss

Notizen

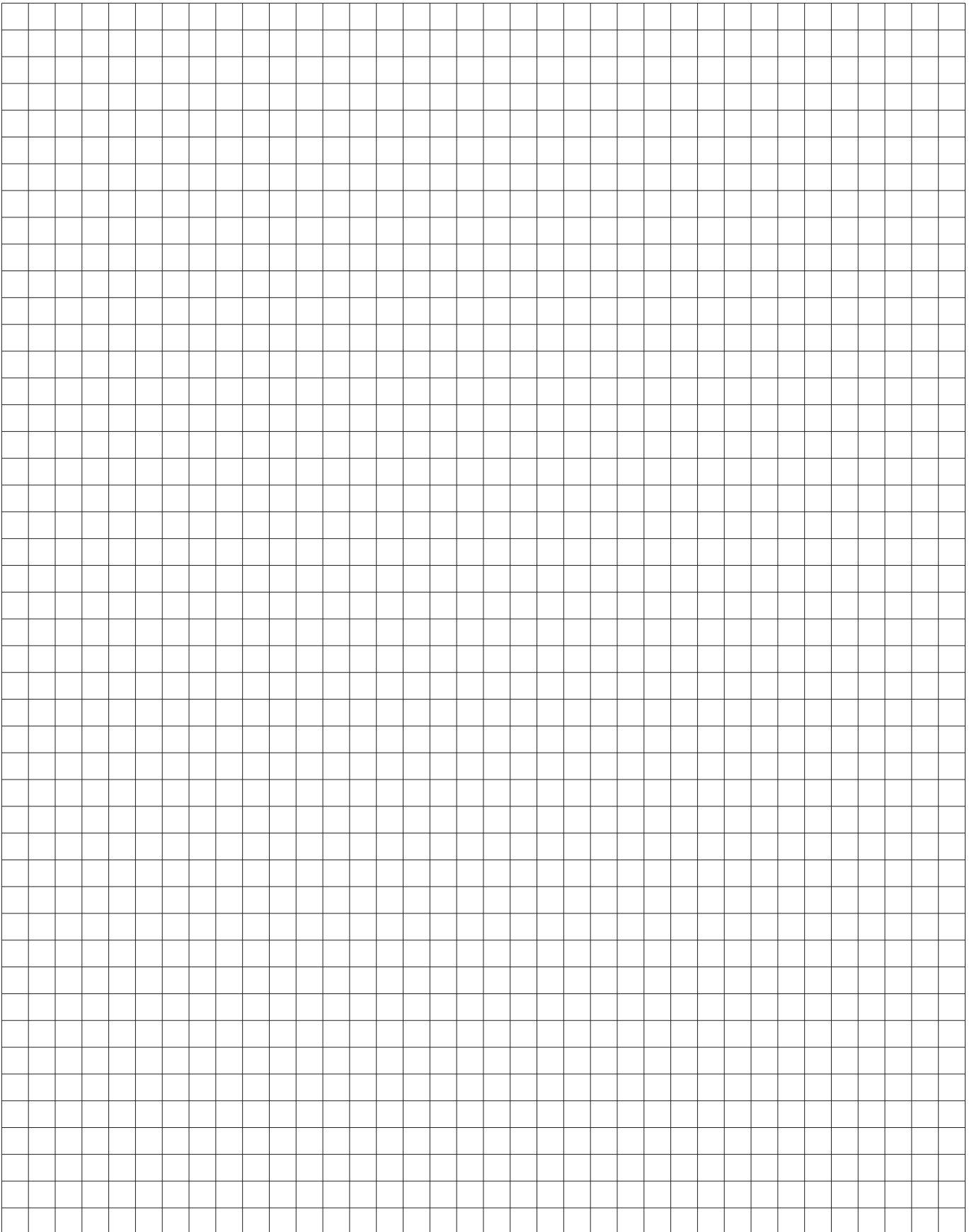

mit Kontakten & externer Steuerung**Funktion**

- Verriegelung mit Panikfunktion E-SV motorisch öffnend / mechanisch selbstverriegelnd mit 1 Riegel & 1 blockierter (Flip-) Kippfalle (mit Geräuschedämmung) für 1- & 2-flügelige Türen

Allgemein

- Motor mit integrierter Steuerung für Grundfunktion mit RS485 BUS
- Integrierte Mikroschalter: Türzustand (Schliesser) / Drücker Panikseite (Schliesser) / Riegelkontakt (Wechsler) / Zylinderkontakt (Wechsler)
- 1 Kippfalle, 1 Riegel
- Leichtes Öffnen auch unter Druck
- Mit Wechselfunktion
- Motorisches Öffnen unter 1.5 Sekunden
- Tagesbetrieb: Öffnung unter 1 Sekunde
- Sperreingang (Amokfunktion)
- Eingänge/Ausgänge: Radar, Brandmeldeanlage, Impuls usw.
- Schnittstelle RS485, z.B. für direkte Kommunikation mit dem Fingerleser (verschlüsselt)
- Ausgänge: Drehflügelantriebe, Sabotage, Alarm usw.
- Service Schnittstelle: Anzeige von Fehlern, Zyklen, Störungen usw.
- Zulassungen: EN 179 & EN 1125 geprüft für Not- & Panikausgänge, brandschutzgeprüft nach EN 1634***
- Anschlusskabel: KAB-FLIP
- Material: Kippfalle, Riegel, Nuss aus rostfreiem Stahl, Rest verzinkt
- Zylinder: Rund- (RZ) & Profilzylinder (PZ)
- Distanzen: RZ 94mm, PZ 92mm
- Riegelvorschub 1-tourig: 20mm
- Falzluft: 3 bis 6.5mm
- Kastendicke und Hinterdornmass: 15.5mm
- Dornmasse: 30, 35, 40, 60, 65, 70, 80mm (45, 50mm auf Anfrage)
- Eingangsspannung: 12-24VDC
- Geringer Stromverbrauch: 500mA bei 12VDC / 350mA bei 24VDC
- Edelstahl Flachstulpe, eckig (lxbxd): 445x18x3mm, 445x20x3mm, 445x24x3mm, ⇒ als 24U Version mit zusätzlicher Unterlage 3mm, siehe Masszeichnung Seite 26
- Edelstahl Flachstulpe, rund (lxbxd): 445x18x3mm, 445x20x3mm

Externe Steuerungen 25574x

- Auswertung aller Kontakte (potentialfrei): Türzustand (Umschaltkontakt) / Drücker Panikseite (Umschaltk.) / Drücker Panikgegenseite (Umschaltk.) / Riegelkontakt (Umschaltk.) / Zylinderkontakt (Umschaltk.)

Bedienung Panikfunktion E-SV

- Öffnen Panikseite: mit Drücker, Griff- oder Druckstange (Panikfunktion)
- Öffnen Panik-Gegenseite: motorisch oder mit Schlüssel (Wechselfunktion)
- Schliessen: erfolgt bei jeder Türschliessung automatisch (selbstverriegelnd)

Hinweis

- Geeignet für Drehknopf- & Freilaufzylinder

* ZF: zweiflügelige Türen / Zubehör für Standflügel separat bestellen

** Zulassungen in Prüfung: RC 2 im System nach EN 1627-1630, erhöhte Einbruchhemmung KL5 nach DIN 18251-2

*** nur mit einer Steuerung 25574x, siehe Seite 27



sFlipLock e-access, Panikfunktion B-SV, motorisch einkoppeln, mit Kontakten 16576 (ZF*)

mit Kontakten & externer Steuerung

Funktion

- Verriegelung mit Panikfunktion B-SV mit 1 Riegel & 1 blockierter (Flip-) Kippfalle (mit Geräuschedämmung) für 1- & 2-flügelige Türen
- Drückersteuerung => motorisches Einkoppeln des Aussendrückers / mechanisch selbstverriegelnd

Allgemein

- Motor mit integrierter Steuerung für Grundfunktion mit RS485 BUS
- Integrierte Mikroschalter: Türzustand (Schliesser) / Drücker Panikseite (Schliesser) / Riegelkontakt (Wechsler) / Zylinderkontakt (Wechsler)
- 1 Kippfalle, 1 Riegel
- Leichtes Öffnen auch unter Druck
- Motorisches Öffnen unter 1.5 Sekunden
- Tagesbetrieb: Öffnung unter 1 Sekunde
- Sperreingang (Amokfunktion)
- Eingänge/Ausgänge: Radar, Brandmeldeanlage, Impuls usw.
- Schnittstelle RS485, z.B. für direkte Kommunikation mit dem Fingerleser (verschlüsselt)
- Ausgänge: Drehflügelantriebe, Sabotage, Alarm usw.
- Service Schnittstelle: Anzeige von Fehlern, Zyklen, Störungen usw.
- Zulassungen: EN 179 & EN 1125 geprüft für Not- & Panikausgänge, brandschutzgeprüft nach EN 1634***
- Anschlusskabel: KAB-FLIP
- Material: Kippfalle, Riegel, Nuss aus rostfreiem Stahl, Rest verzinkt
- Zylinder: Rund- (RZ) & Profilzylinder (PZ)
- Distanzen: RZ 94mm, PZ 92mm
- Riegelvorschub 1-tourig: 20mm
- Falzlufte: 3 bis 6.5mm
- Kastendicke und Hinterdornmass: 15.5mm
- Dornmasse: 30, 35, 40, 60, 65, 70, 80mm (45, 50mm auf Anfrage)
- Eingangsspannung: 12-24VDC
- Geringer Stromverbrauch: 500mA bei 12VDC / 350mA bei 24VDC
- Edelstahl Flachstulpe, eckig (lxbxd): 445x18x3mm, 445x20x3mm, 445x24x3mm, => als 24U Version mit zusätzlicher Unterlage 3mm, siehe Masszeichnung Seite 26
- Edelstahl Flachstulpe, rund (lxbxd): 445x18x3mm, 445x20x3mm

Externe Steuerungen 25574x

- Auswertung aller Kontakte (potentialfrei): Türzustand (Umschaltkontakt) / Drücker Panikseite (Umschaltk.) / Drücker Panikgegenseite (Umschaltk.) / Riegelkontakt (Umschaltk.) / Zylinderkontakt (Umschaltk.)

Bedienung Panikfunktion B-SV

- Grundfunktion: Motorisches Einkoppeln des Aussendrückers / Drückersteuerung
- DIP Schalter am Schloss ermöglicht das Umschalten in Arbeits- oder Ruhestrom, Ruhestrom nur in Verbindung mit der Steuerung 25574x
- Sonderversion ohne Panikfunktion erhältlich (beidseitig einkoppelbar)

Hinweis

- Geeignet für Drehknopf- & Freilaufzylinder

* ZF: zweiflügelige Türen / Zubehör für Standflügel separat bestellen

** Zulassungen in Prüfung: RC 2 im System nach EN 1627-1630, erhöhte Einbruchhemmung KL5 nach DIN 18251-2

*** nur mit einer Steuerung 25574x, siehe Seite 27

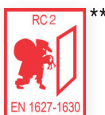

Anschlussklemmen

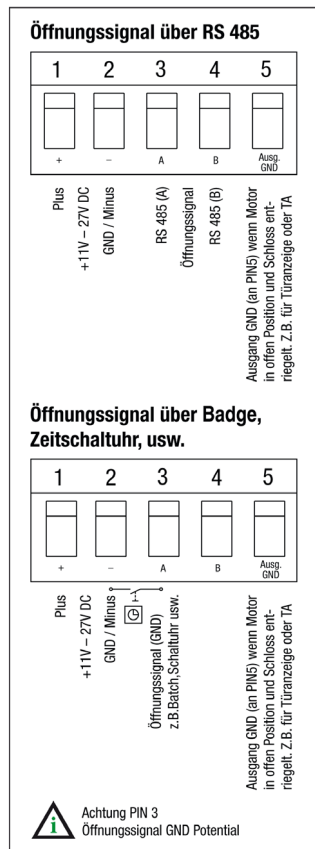

Optional Anschluss mit Fingerleser, Codetastatur/Leser usw.

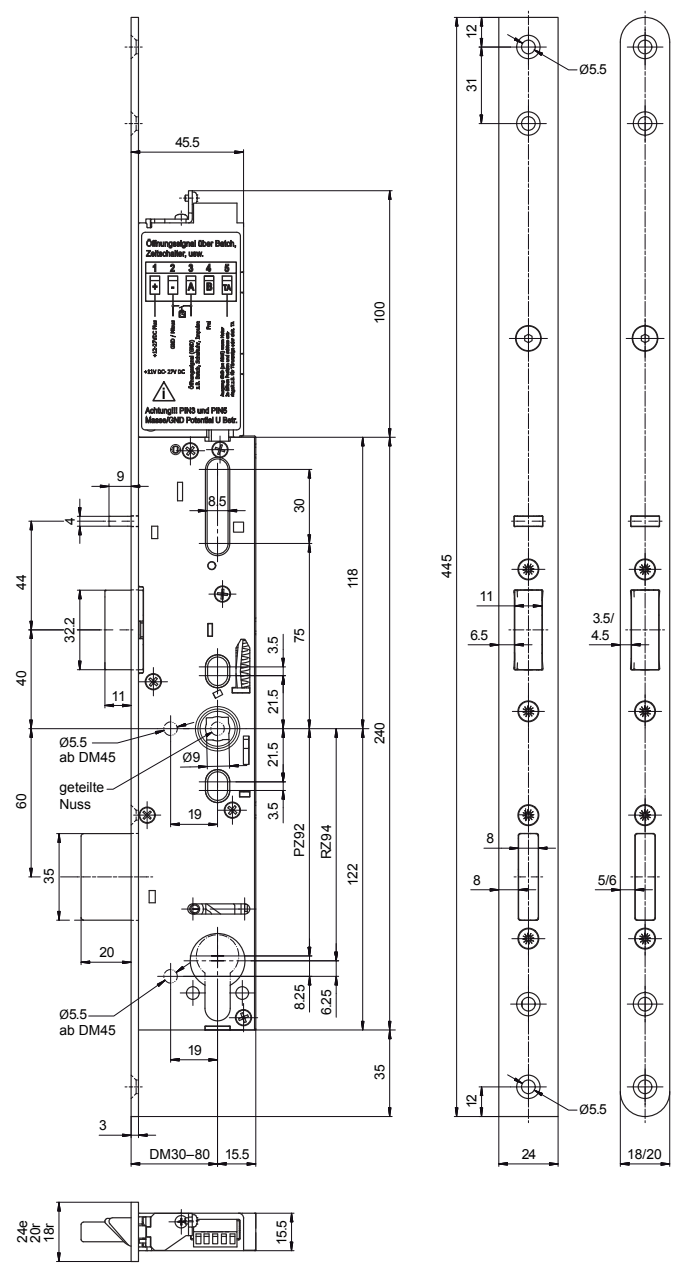
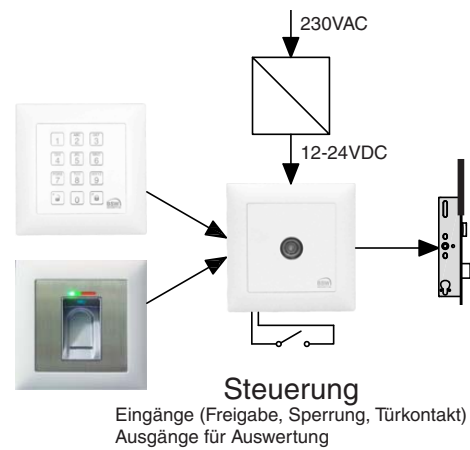
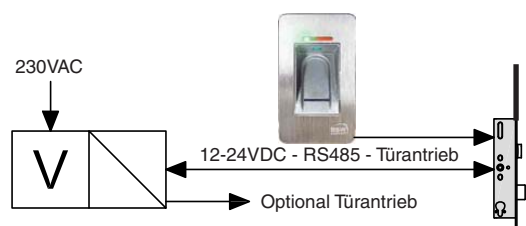

- B-15544.13/1.5 Schlossunterlage 1.5mm
- B-15544.13/2 Schlossunterlage 2mm
- B-15544.13/3 Schlossunterlage 3mm



Abbildung DIN links

Steuerungen access 15574 & e-access 16576

Allgemein

- Die Motorschlösser können über vordefinierte Zeiten geöffnet, geschlossen, in Tagstellung gefahren oder komplett verriegelt werden.
- Die Versorgungsspannung für das sFlipLock access & e-access wird ebenfalls von der Steuerung zur Verfügung gestellt. Im Notfallmodus (Netzausfall, Auslösung Brandmeldung) werden die Motorschlösser im geöffneten Zustand selbsttätig durch einen integrierten Puffer-Kondensator zugefahren.
- Die komplette Steuerung erfolgt durch entsprechende Befehle über eine RS485-Schnittstelle.
- Eine zweite RS485-Schnittstelle dient zur Vernetzung mehrerer Steuerungen, wobei eine Steuerung dabei als Master konfiguriert werden kann. Ebenso sind andere Mastersteuerungen (Zentrale Leittechnik) einsetzbar.
- Die Eingänge können durch Brücken der entsprechenden 2 Klemmen oder durch Anlegen einer externen Spannung 24V an die jeweilige Klemme aktiviert werden.

Die dazugehörige LED des Eingangs leuchtet, wenn das Signal gesetzt ist. Die LEDs werden vom Prozessor gesteuert (liegen nicht einfach parallel zum Eingang), so dass diese LEDs auch noch für andere Zwecke, so als Anzeige bestimmter Funktionen, benutzt werden können.

Artikel

- Externe Steuerung zur Auswertung aller Schlosskontakte: Türzustand, Drückerkontakt, Steuerfalle, Riegelkontakt, Zylinderkontakt
- Eingänge: Radar, Brandmeldeanlage, Impuls- oder Daueröffnung, Verriegeln (alle Eingänge werden ausgeschaltet)
- Tagschaltung: Riegel 5% ausgefahren und Kippfalle starr (Öffnung < 1s)
- Ausgänge: Türantrieb, Störung

Artikelnummer	Betriebsspannung		Im Gehäuse eingebaut (b×h×t) mit Tür, Hebelzylinder (2 Schlüssel), Netzteil & Netztrennschalter (alles verdrahtet)
	12VDC/5A	24VDC/2.5A	
25574NTG125U	√		270×250×95mm
25574NTGM125U	√		380×300×120mm
25574NTG2425U		√	270×250×95mm
25574NTGM2425U		√	380×300×120mm
25574-STRG.1	12-24VDC		nur Steuerplatine, vorbereitet für DIN-Montage



25574NTGxxxU

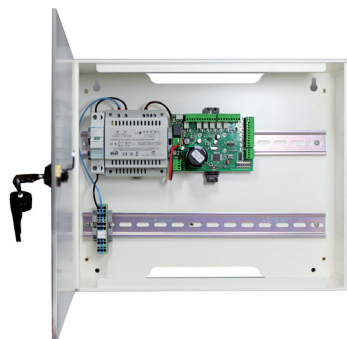

25574NTGMxxxU

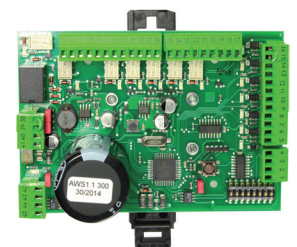

25574-STRG.1

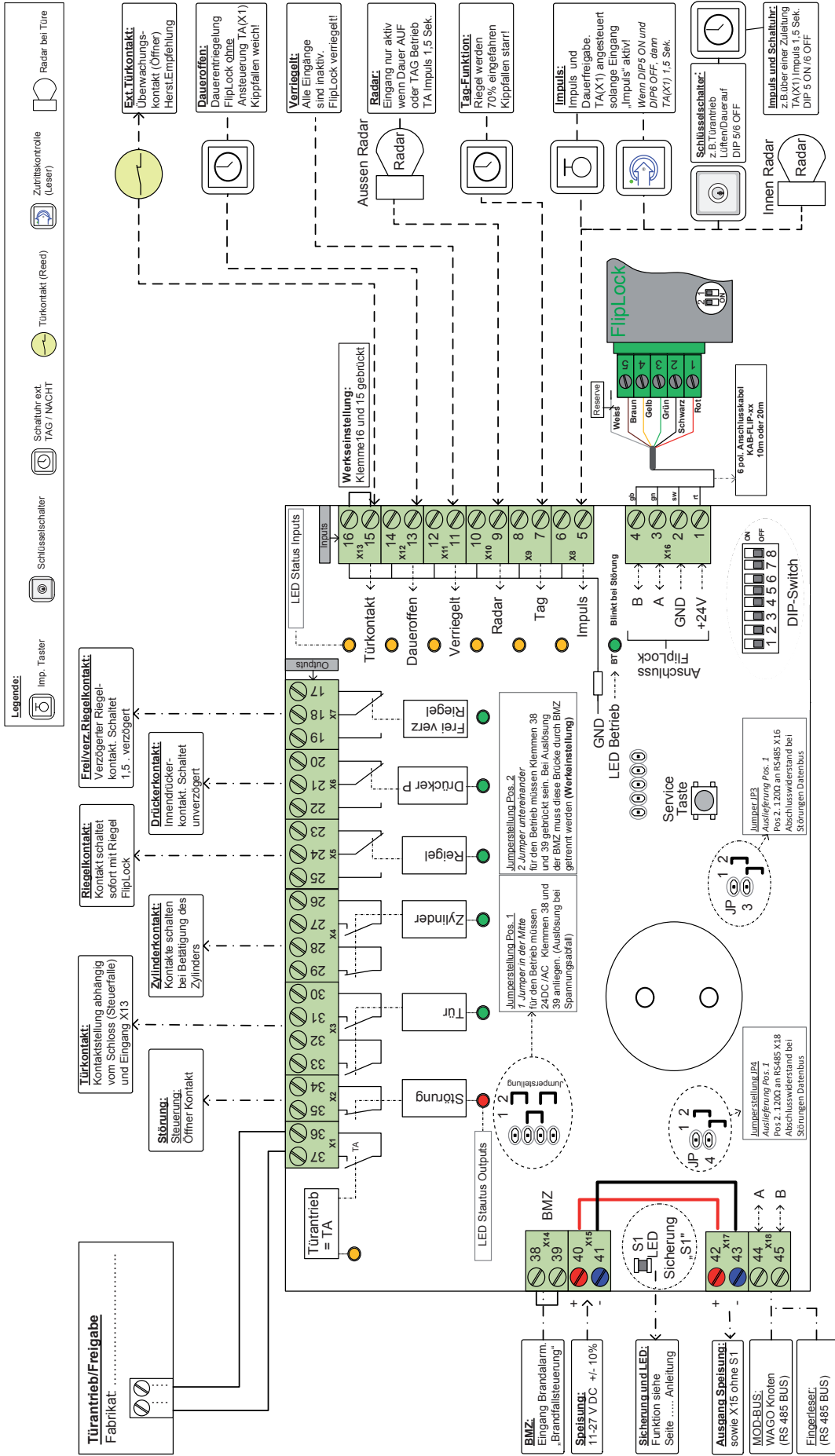

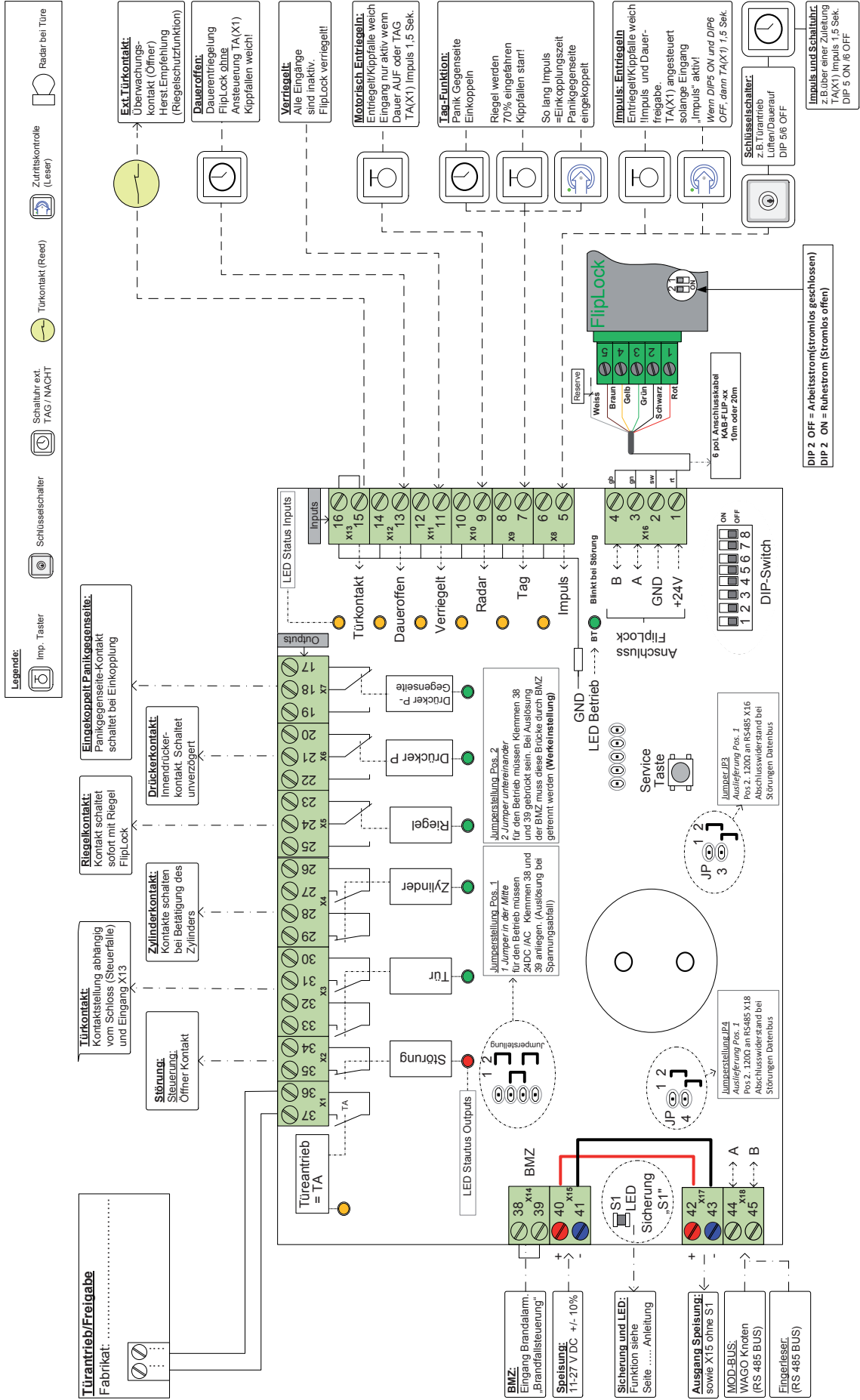

- 3mm seitlich verstellbar mittels mitgeliefertem AT-STAHL (Austauschstück für Feuerschutztüren)
- Edelstahl INOX, matt gebürstet
- Vorbereitet für Riegelschaltkontakt RK1335U.xx (nicht zulässig für selbstverriegelnde Schlösser)
- Nicht geeignet für Elektro-Türöffner

VariFlex Lappenschliessbleche, eckig

BV-14421.R6233-24LR VariFlex Lappensbl, eckig, 24/60, DIN UNI

BV-14421.R6233-29LR VariFlex Lappensbl, eckig, 29.5/63, DIN UNI

VariFlex Flachschiessblech, eckig

BV-14421.R6333-24LR VariFlex Flachschiessblech, eckig, 24, DIN UNI

VariFlex U-Schliessbleche, eckig

BV-14421.R6931-24R VariFlex U-Schliessblech, eckig, 24/6, DIN RS

BV-14421.R6932-24L VariFlex U-Schliessblech, eckig, 24/6, DIN LS

VariFlex Stahlzargen-Fallenschliessblech, eckig

BV-14421.R6833-26LR Stahlzargen-Fallensbl, eckig, 26, DIN UNI



Abbildung DIN links

Schliessbleche – VariFlex (Metall, Kunststoff) – 1-flügelig

BV-14421.R6233-29LR (DIN UNI)

BV-14421.R6932-24L (Abbildung)
 BV-14421.R6931-24R (DIN rechts)

BV-14421.R6833-26LR (DIN UNI)

BV-14421.R6333-24LR (DIN UNI)

BV-14421.R6233-24LR (DIN UNI)

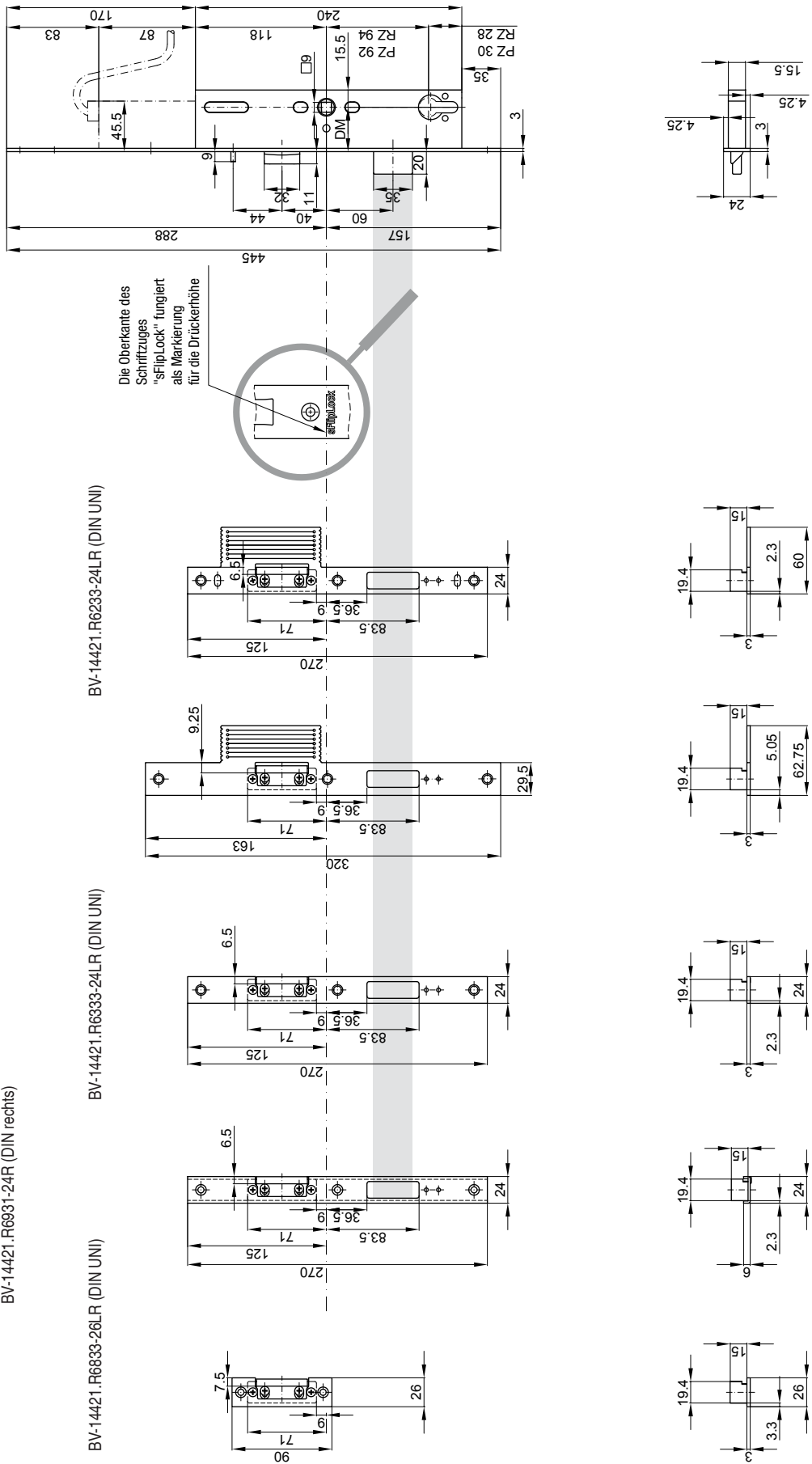

- 3mm seitlich verstellbar mittels mitgeliefertem AT-STAHL (Austauschstück für Feuerschutztüren)
- Edelstahl INOX, matt gebürstet
- Vorbereitet für Riegelschaltkontakt RK1335U.xx (nicht zulässig für selbstverriegelnde Schlösser)
- Nicht geeignet für Elektro-Türöffner

VariFlex Lappenschliessblech, gerundet

BV-14421.H3243-24LR VariFlex Lappenschliessbl. gerundet, 24/52 DIN UNI

VariFlex Winkelschliessbleche, gerundet

BV-14421.R3141-21R VariFlex Winkelsbl. gerundet, 21/22, DIN RS

BV-14421.R3142-21L VariFlex Winkelsbl. gerundet, 21/22, DIN LS

VariFlex Renovations-Winkelschliessbleche, eckig

BV-14421.R3631-25R VariFlex Renowinkelsbl. eckig, 25/35, DIN RS

BV-14421.R3632-25L VariFlex Renowinkelsbl. eckig, 25/35, DIN LS

ProfiFlex Einfrässchliessbleche, eckig

BV-14421.3541-20R ProfiFlex Einfrässbl. eckig, 20/10, DIN RS

BV-14421.3542-20L ProfiFlex Einfrässbl. eckig, 20/10, DIN LS

VariFlex Stahlzargen Fallenschliessblech, eckig

BV-14421.R6833-26LR VariFlex Stahlzargen-Fallensbl. eckig, 26, DIN UNI



Abbildung DIN links

Schliessbleche – VariFlex & ProfiFlex (Holz) – 1-flügelig

BV-14421.R6833-26.LR (DIN UNI)

BV-14421.3542-20L (Abbildung)
BV-14421.3541-20R (DIN rechts)

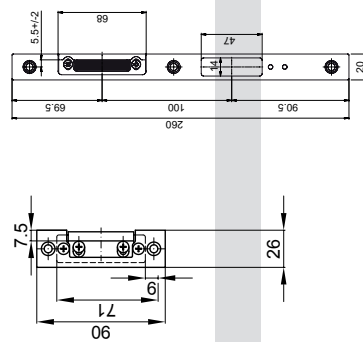

BV-14421.R3632-25L (Abbildung)
BV-14421.R3631-25R (DIN rechts)

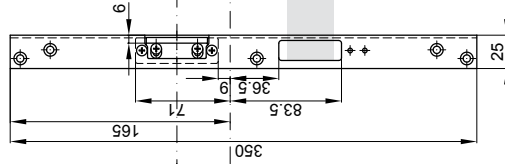

BV-14421.R3142-21L (Abbildung)
BV-14421.R3141-21R (DIN rechts)

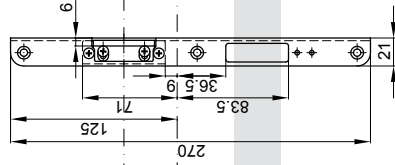

BV-14421.H3243-24LR (DIN UNI)

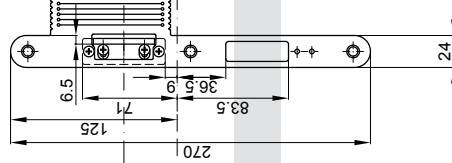

BV-14421.H3243-24LR (DIN UNI)

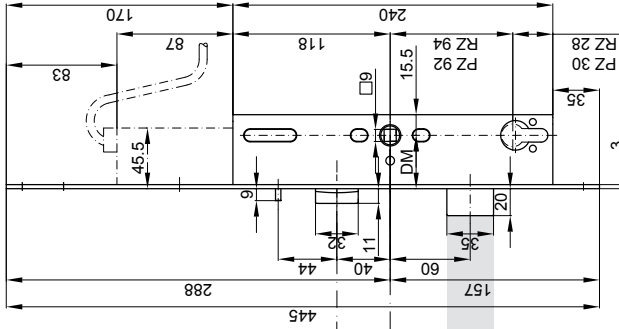

Die Oberkante des Schriftzuges "sFlipLock" fungiert als Markierung für die Drückerrhöhe

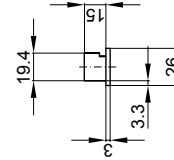
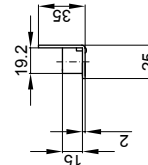
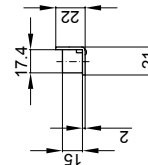
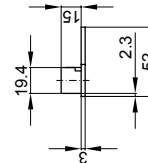
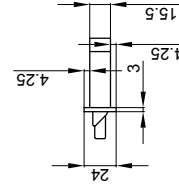
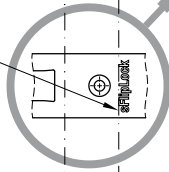

Panik-Standflügelverriegelung: Gegenkästen & Stulpe – VariFlex (Metall) 2-flügelig

- Vorgerichtet für automatische Verriegelung nach unten und oben
- DIN links/DIN rechts unabhängig
- Edelstahl INOX, matt gebürstet
- Nicht für Standard 14421 geeignet
- Mit Gewindeanschlüssen oben/unten = M6

Panik-Standflügelverriegelungen (Gegenkästen), eckig

24413-M---30U	Panik-Standflügelverr. DM30mm, DIN UNI
24413-M---35U	Panik-Standflügelverr. DM35mm, DIN UNI
24413-M---40U	Panik-Standflügelverr. DM40mm, DIN UNI
24413-M---60U	Panik-Standflügelverr. DM60mm, DIN UNI
24473-M---30U	Panik-Standflügelverr. DM30mm, DIN UNI, Kontakte*
24473-M---35U	Panik-Standflügelverr. DM35mm, DIN UNI, Kontakte*
24473-M---40U	Panik-Standflügelverr. DM40mm, DIN UNI, Kontakte*
24473-M---60U	Panik-Standflügelverr. DM60mm, DIN UNI, Kontakte*

Panik-Standflügelverriegelungen (Gegenkästen) mit Tagesfunktion (TF), eckig

24413-M-TF--30U	Panik-Standflügelverr. DM30mm, DIN UNI, TF
24413-M-TF--35U	Panik-Standflügelverr. DM35mm, DIN UNI, TF
24413-M-TF--40U	Panik-Standflügelverr. DM40mm, DIN UNI, TF
24413-M-TF--60U	Panik-Standflügelverr. DM60mm, DIN UNI, TF
24473-M-TF--30U	Panik-Standflügelverr. DM30mm, DIN UNI, Kontakte*, TF
24473-M-TF--35U	Panik-Standflügelverr. DM35mm, DIN UNI, Kontakte*, TF
24473-M-TF--40U	Panik-Standflügelverr. DM40mm, DIN UNI, Kontakte*, TF
24473-M-TF--60U	Panik-Standflügelverr. DM60mm, DIN UNI, Kontakte*, TF

VariFlex Flachstulp, eckig

14413-M-STF-V.6333-24	Flachstulp, verstellbar, 320x24x3mm, DIN UNI
-----------------------	--

VariFlex Lappenstulp, eckig

14413-M-STL-V.6233-24	Lappenstulp, verstellbar, 320x24/60x3mm, DIN UNI
14413-M-STL-V.6233-29	Lappenstulp, verstellbar, 320x29.5/60x3mm, DIN UNI

DM: **Dornmass**

TF: **Tagesfunktion**

* Integrierter Stangenarretierkontakt: Drücker- & Verriegelungskontakt ⇒ Anschlusskabel: 24473-KAB



Abbildung DIN rechts

Panik-Standflügelverriegelungen: Gegenkästen & Stulpe – VariFlex (Metall) – 2-flügelig

14413-M-STF-V.6333-24 (DIN UNI)

14413-M-STL-V.6233-24 (DIN UNI)

- 24413-M---30U
- 24413-M---35U
- 24413-M---40U
- 24413-M---60U
- 24413-M-TF--30U
- 24413-M-TF--35U
- 24413-M-TF--40U
- 24413-M-TF--60U

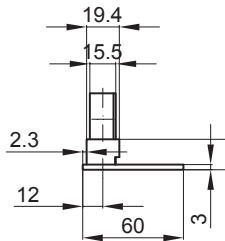
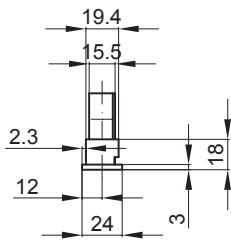
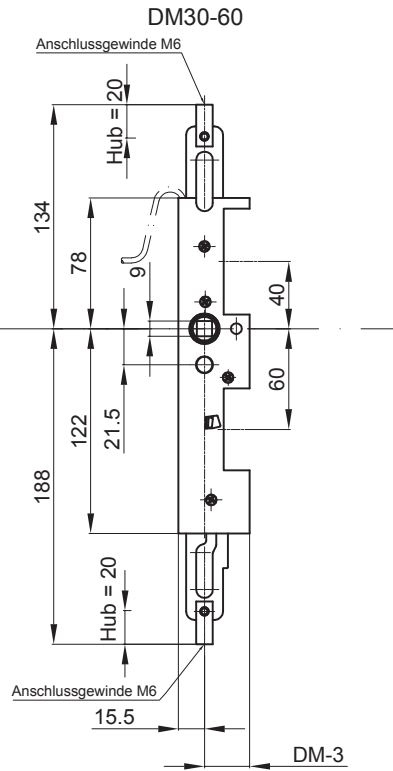
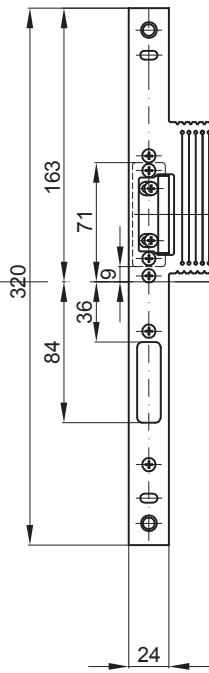
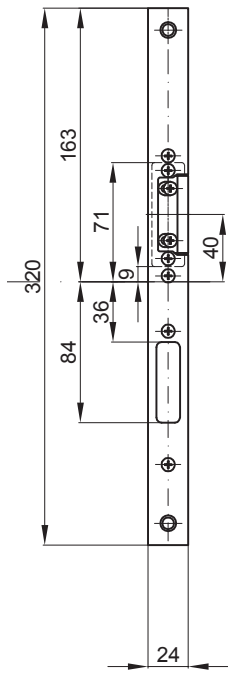

Panik-Standflügelverriegelung: Gegenkästen & Stulpe – VariFlex(Holz) 2-flügelig

- Vorgerichtet für automatische Verriegelung nach unten und oben
- DIN links/DIN rechts unabhängig
- Edelstahl INOX, matt gebürstet
- Nicht für Standard 14421 geeignet
- Mit Gewindeanschlüssen oben/unten = M6

Panik-Standflügelverriegelungen (Gegenkästen), gerundet

24413-H---60U	Panik-Standflügelverr. DM60, DIN UNI
24413-H---70U	Panik-Standflügelverr. DM70, DIN UNI
24413-H---80U	Panik-Standflügelverr. DM80, DIN UNI
24413-H---100U	Panik-Standflügelverr. DM100, DIN UNI
24473-H---60U	Panik-Standflügelverr. DM60, DIN UNI, Kontakte*
24473-H---70U	Panik-Standflügelverr. DM70, DIN UNI, Kontakte*
24473-H---80U	Panik-Standflügelverr. DM80, DIN UNI, Kontakte*
24473-H---100U	Panik-Standflügelverr. DM100, DIN UNI, Kontakte*

Panik-Standflügelverriegelungen (Gegenkästen) mit Tagesfunktion (TF), gerundet

24413-H-TF--60U	Panik-Standflügelverr. DM60, DIN UNI, TF
24413-H-TF--70U	Panik-Standflügelverr. DM70, DIN UNI, TF
24413-H-TF--80U	Panik-Standflügelverr. DM80, DIN UNI, TF
24413-H-TF--100U	Panik-Standflügelverr. DM100, DIN UNI, TF
24473-H-TF--60U	Panik-Standflügelverr. DM60, DIN UNI, Kontakte*, TF
24473-H-TF--70U	Panik-Standflügelverr. DM70, DIN UNI, Kontakte*, TF
24473-H-TF--80U	Panik-Standflügelverr. DM80, DIN UNI, Kontakte*, TF
24473-H-TF--100U	Panik-Standflügelverr. DM100, DIN UNI, Kontakte*, TF

Standflügelverriegelung-Set

14413-H---100U-L	Panik-Standflügelverr.-Set, DM100, DIN links bestehend aus 24413-H---100U und 14413-3542-20
14413-H---100U-R	Panik-Standflügelverr.-Set, DM100, DIN rechts bestehend aus 24413-H---100U und 14413-3541-20

VariFlex Lappenstulp, gerundet

14413-H-STL-V.3143-24	Lappenstulp, verstellbar, 320x24/60x3mm, DIN UNI
-----------------------	--

VariFlex Winkelstulpe, gerundet

14413-H-STW-V-L	Winkelstulp, verstellbar, 320x21x3mm, DIN links
14413-H-STW-V-R	Winkelstulp, verstellbar, 320x21x3mm, DIN rechts

Profiflex Einfrässtulp, verstellbar

14413-3542-20	ProfiFlex Einfrässtulp-Set verstellbar, DIN LS
14413-3541-20	ProfiFlex Einfrässtulp-Set verstellbar, DIN RS

DM: **Dornmass**

TF: **Tagesfunktion**

* Integrierter Stangenarretierkontakt: Drücker- & Verriegelungskontakt ⇒ Anschlusskabel: 24473-KAB



Abbildung DIN rechts

Panik-Standflügelverriegelungen: Gegenkästen & Stulpe – VariFlex (Holz) – 2-flügelig

14413-H-STL-V.3143-24 (DIN UNI)

14413-H-STW-V-L (DIN links)
14413-H-STW-V-R (Abbildung)

14413-3541-20 (DIN rechts)
14413-3542-20 (Abbildung)

24413-H---60U
24413-H---70U
24413-H---80U
24413-H---100U
24413-H-TF--60U
24413-H-TF--70U
24413-H-TF--80U
24413-H-TF--100U

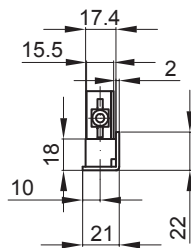
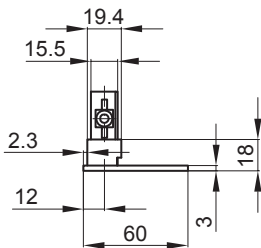
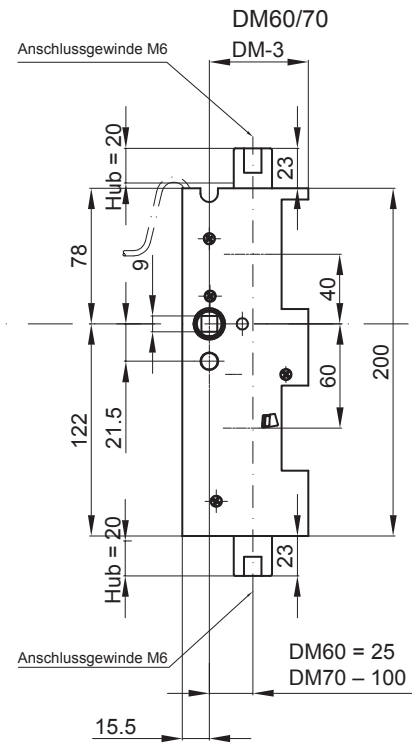
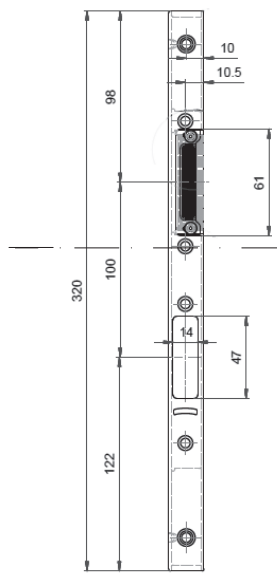
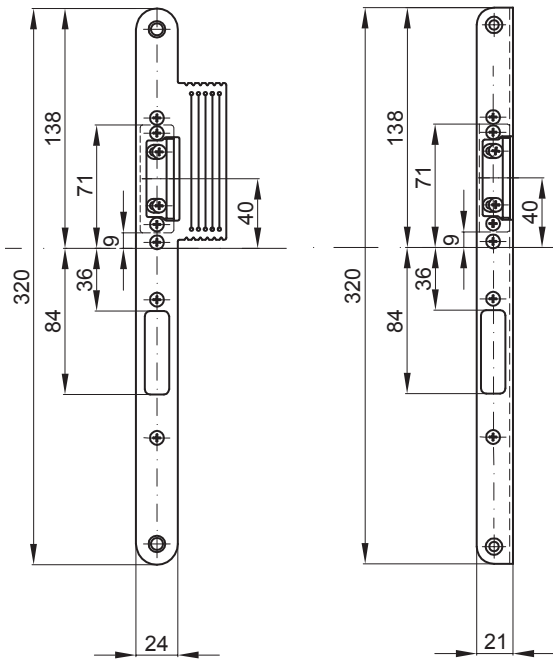

- Zur motorischen Standflügelentriegelung (< 1.8 Sekunden)
- DIN links/DIN rechts unabhängig
- Betriebsspannung: 24VDC (±15 %)
- Stromaufnahme: max. 1.5A bei 24VDC
- Druckfestigkeit gegen Aufbruch 10.000N
- Material: Verzinkt
- Masse (ohne Stulp) (b×h×t): 42×400×15.5mm

Stangenantrieb

- A432 Stangenantrieb
- A432-5 Koppelungstreibstange
- A432-6 Dornmassadapter 5mm
- A432-7 Schraubenbeutel bei Einsatz ohne Dornmassadapter
- A432-7-1 Schraubenbeutel für 1 Dornmassadapter
- A432-7-2 Schraubenbeutel für 2 Dornmassadapter
- A432-7-3 Schraubenbeutel für 3 Dornmassadapter
- A432-7-4 Schraubenbeutel für 4 Dornmassadapter
- A432-7-5 Schraubenbeutel für 5 Dornmassadapter
- A432-7-6 Schraubenbeutel für 6 Dornmassadapter
- A432-7-7 Schraubenbeutel für 7 Dornmassadapter
- A432-8 Anschlusskabel 10m zu Stangenantrieb A432

A432 (Metall)

A432 (Holz)

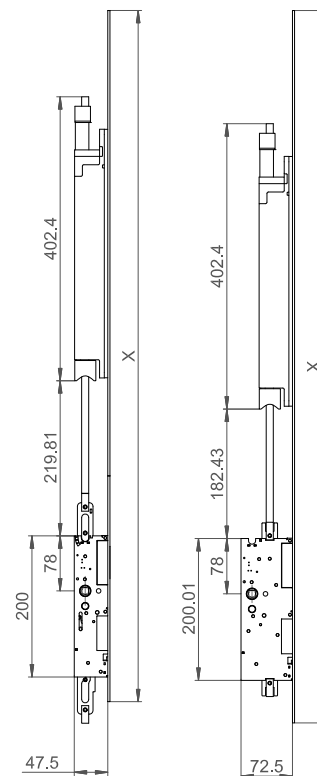

A432-5

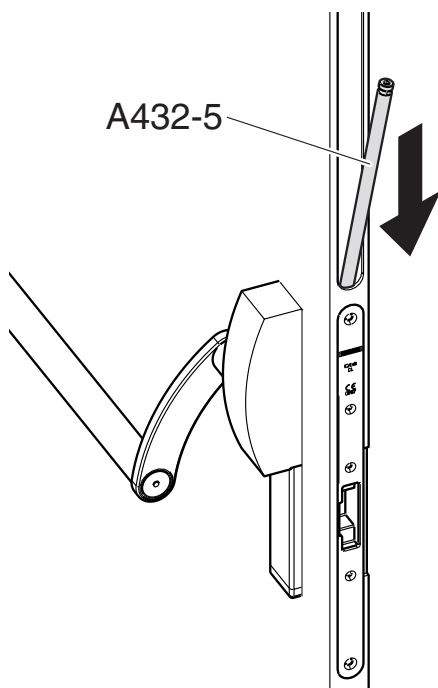

A432-6

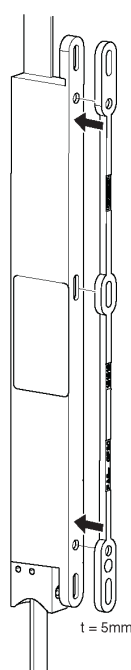

Metall

Dornmass	Anzahl Adapter
30	0
35	1
40	2
45	3
50	4
55	5
60	6

Holz

Dornmass	Anzahl Adapter
60	1
70	1
80	3
100	7

Stulp-Set

- A432-11 sLappenstulp-Set 24e zu A432, eckig, DIN UNI, Met.
- A432-12 sU-Stulp-Set 24e zu A432, eckig, DIN LS, Met.
- A432-13 sU-Stulp-Set 24e zu A432, eckig, DIN RS, Met.
- A432-14 sFlachstulp-Set 24e zu A432, eckig, DIN UN, Met.
- A432-15 sLappenstulp-Set 24r zu A432, gerundet, DIN UNI, Holz

Holz

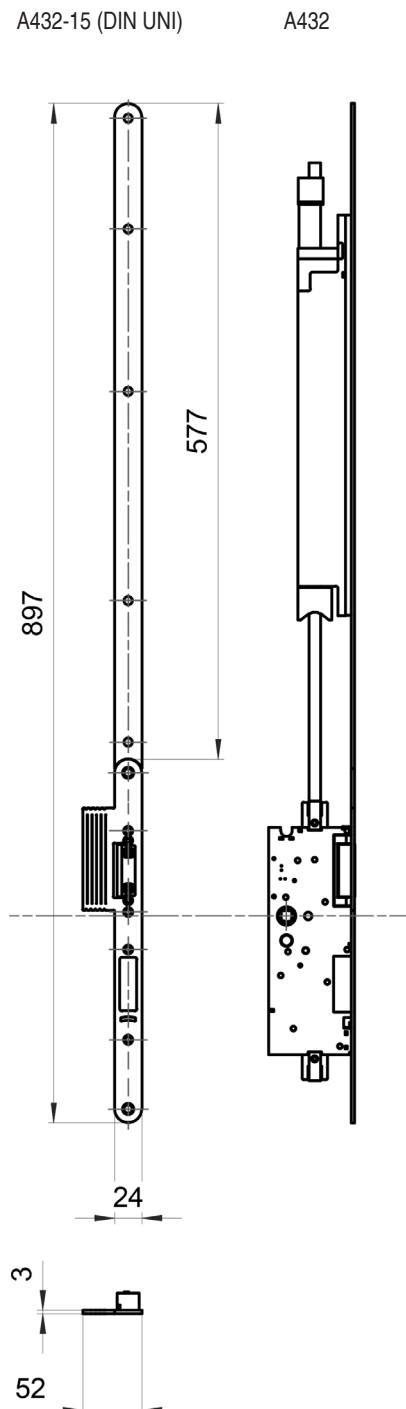

Metall

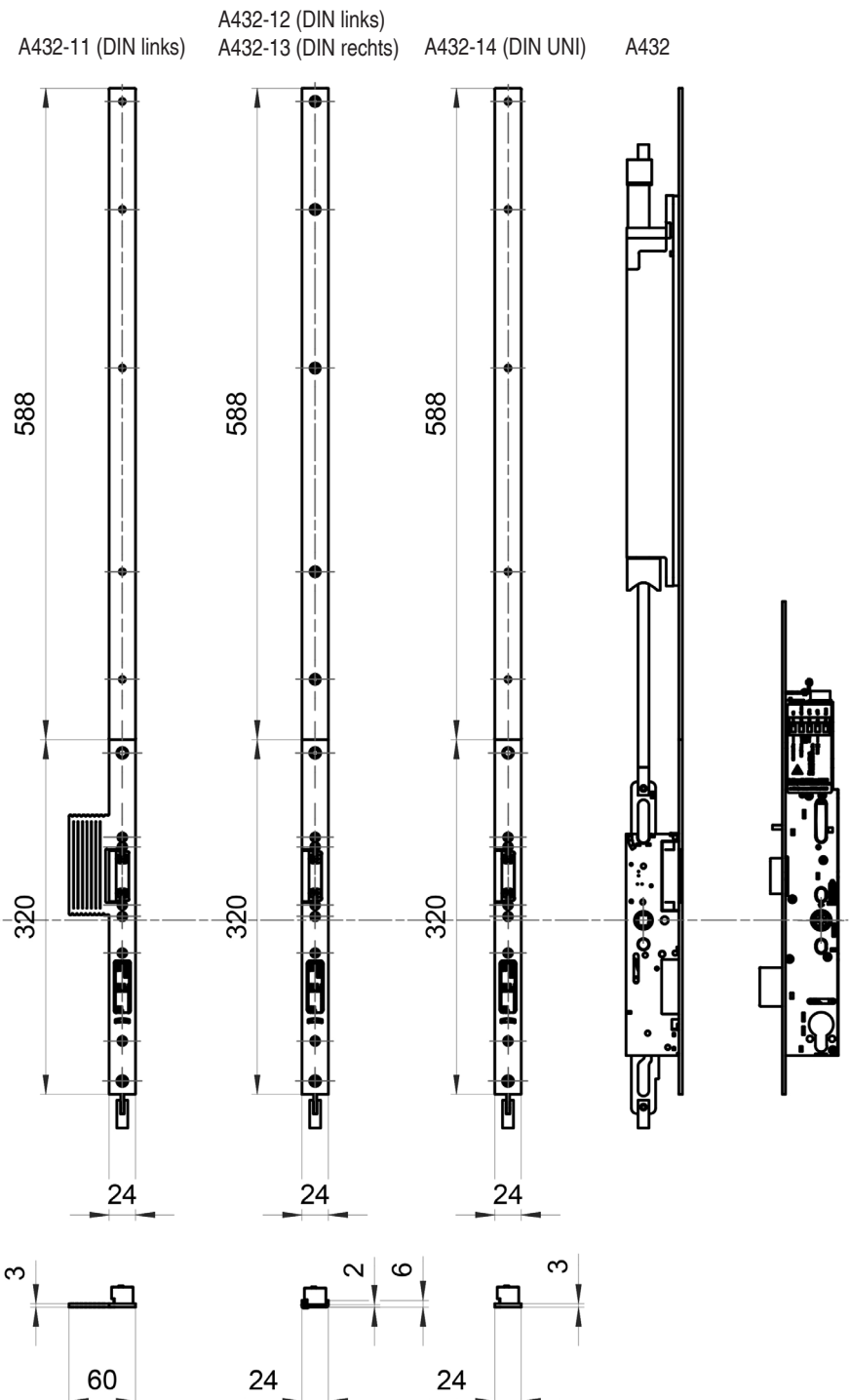

Geeignet für drive & access

- Vorgerichtet für automatische Verriegelung nach unten und oben
- Dornmasse für Rohrrahmen: 30, 35, 40, 60mm
- Dornmasse für Vollblatt: 60, 70, 80, 100mm
- Nuss 9mm einteilig, Inox
- Mit Gewindeanschlüssen oben/unten = M6
- Ohne Rückstosssicherung

Panik-Standflügelverriegelungen (Gegenkästen) Metall

A432-M---30U	Panik-Standflügelverr. zu A432 DM30, DIN UNI, Met
A432-M---35U	Panik-Standflügelverr. zu A432 DM35, DIN UNI, Met
A432-M---40U	Panik-Standflügelverr. zu A432 DM40, DIN UNI, Met
A432-M---60U	Panik-Standflügelverr. zu A432 DM60, DIN UNI, Met

Panik-Standflügelverriegelungen (Gegenkästen) Holz

A432-H---60U	Panik-Standflügelverr. zu A432 DM60, DIN UNI, Holz
A432-H---70U	Panik-Standflügelverr. zu A432 DM35, DIN UNI, Holz
A432-H---80U	Panik-Standflügelverr. zu A432 DM40, DIN UNI, Holz
A432-H---100U	Panik-Standflügelverr. zu A432 DM100, DIN UNI, Holz



Metall

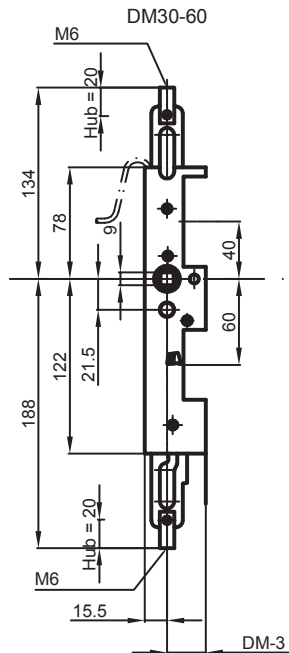

Holz

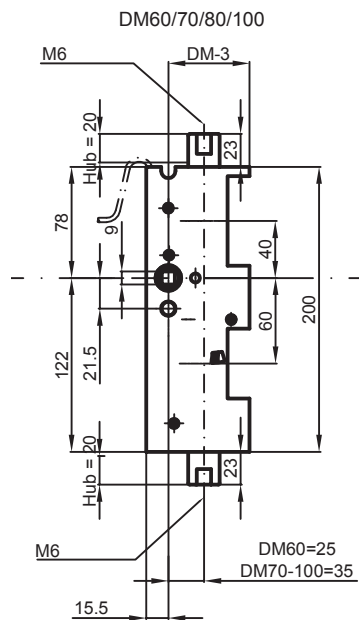

Geeignet für Standard, check, drive, e-drive, access & e-access

A430-1/20	Schaltenschloss (oben), Stulp 20 gerundet
A430-1/24	Schaltenschloss (oben), Stulp 24 gerundet
A430-2	Lappenschliessblech (oben) gerundet
A430-3	Flachschliessblech (oben) gerundet
A430-4	Rundrohr (oben), L = 1487mm
A430-4/2000	Rundrohr (oben), L = 2000mm
A430-6	Rundstange (unten), L = 1487mm
A430-6/2000	Rundstange (unten), L = 2000mm
A430-7	Stangenführung
A430-8	Bodenschliessmulde konisch
1724.010-PL-1287	PLANET Rundstange M6x1287mm
19422	Verstärkungs-Set Metall (INOX)
24473-KAB	Kabel zu FlipLock-Standflügelverr. mit Kontakten

A430-1/20

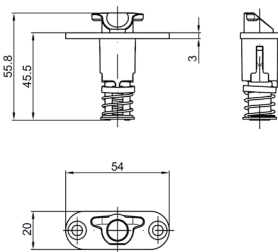

A430-1/24

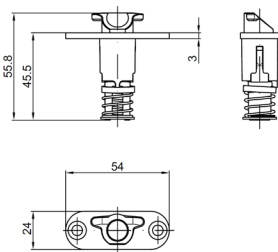

A430-2

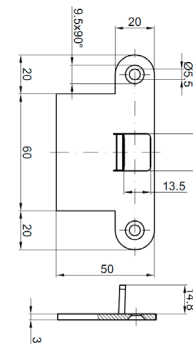

A430-3

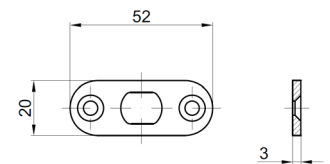

A430-4 (L = 1487mm)
A430-4/2000 (L = 2000mm)

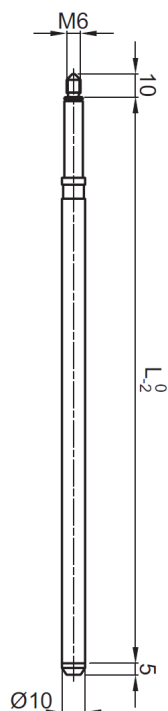

A430-6 (L = 1487mm)
A430-6/2000 (L = 2000mm)

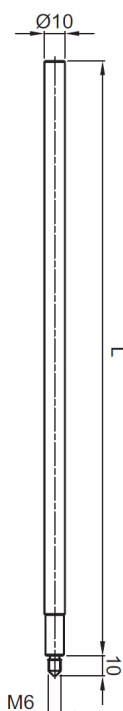

A430-7

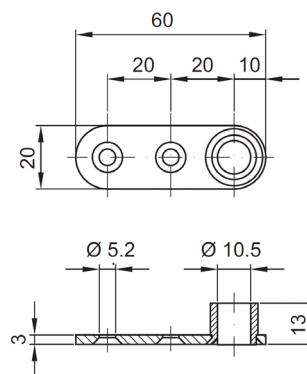

A430-8

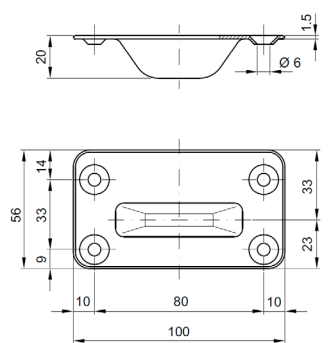

19422 (nur für Metall)

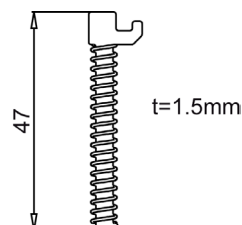

Notizen

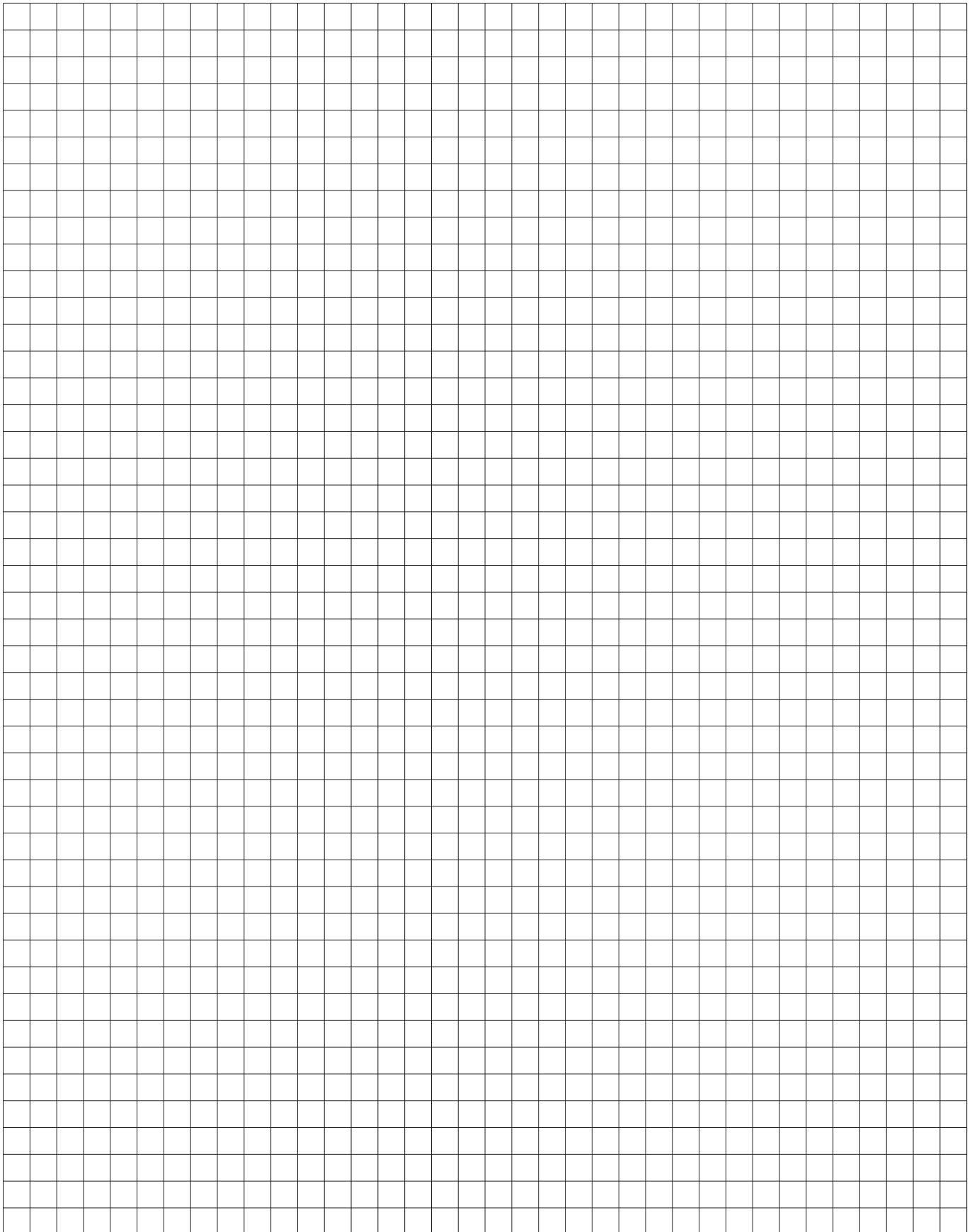



Türsysteme



Zutrittskontrolle



Zeiterfassung



Videoüberwachung



Einbruchmeldung



Brandmeldung



Notausgänge

Switzerland

BSW SECURITY AG
T 0840 279 279 · F 0840 279 329
info@bsw.swiss

Austria

BSW SECURITY GmbH
T 0043 4282 20280 · F 0043 4282 20280 44
info@bsw.at

